



People.Health.Care.

OP-Set-Systeme

Ihre Lösung von L&R im OP.



OP-Abdecksystem

OP-Bekleidung

Einweginstrumente

OP-Verbandstoffsystem

OP-Mehrkomponentensystem

Inhaltsverzeichnis

Einführung OP-Set-Systeme	4	TUR-Set I	32
		TUR-Set II	32
Raucodrape OP-Abdecksystem			
Allgemeine Informationen	6-12	Orthopädie/Traumatologie	
Allgemeinchirurgie		Universal-Schlitztuch-Set I	34
Basis-Set Mini	14	Hüft-Set I	35
Basis-Set	14	Hüft-Set II	35
Basis-Set Super	15	Hüfttuch	36
Set für Kleineingriffe	15	Hüftarthroskopie-Set	36
Universal-Set I	16	Extremitäten-Set I	37
Universal-Set I Super	16	Extremitäten-Set II	37
Universal-Set II	17	Extremitäten-Set III	38
Basis-Schlitztuch-Set	18	Extremitäten-Set Hand/Fuß	38
Universal-Schlitztuch-Set I	18	Handchirurgie-Set	39
Universal-Schlitztuch-Set II	19	Extremitätentücher	40
Variables Schlitztuch-Set	19	Extremitätentuch bilateral	40
LAP-Set I	20	Extremitätentücher Hand/Fuß	41
LAP-Set II	20	Arthroskopie-Set I	42
LAP-Set III	20	Arthroskopie-Set II	42
Rektum-Set I	21	Arthroskopie-Set III	43
Rektum-Set II	21	Arthroskopie-Set IV	43
		Schulterarthroskopie-Set I	43
Pädiatrie		Kniearthroskopie-Set	44
Pädiatrie-Basis-Set	23	Kniearthroskopietuch	44
Lochtuch mit Inzisionsfolie	23	Schulterarthroskopie-Set Beach Chair	45
		Vertikaltuch-Set	46
Gynäkologie/Urologie		Vertikaltuch	46
Pfannenstiel-Set	25	Neurochirurgie, HNO, MKG, Ophthalmologie	
Rektum-Set I	26	Kranio-Set	48
Rektum-Set II	26	LAP-/Wirbelsäulentuch	48
Sectiotuch	27	Kopf-Set I	49
Babytuch	27	Kopf-Set II	49
Sectio-Set I	27	Variables Schlitztuch-Set	50
Sectio-Set II	28	OP-Schlitztücher	50
Gynäkologie-Zystoskopie-Set	29	Ohr-Lochtuch	51
Gynäkologie-Zystoskopietuch	29	Augentuch	52
Lithotomie-Set	30	MKG-Tuch	53
Gynäkologie-Set I	31		
Gynäkologie-Set II	31		

Kardiochirurgie/Angiographie

Kardiovaskular-Set	55
Angiographietuch I	56
Angiographietuch II	56
Angiographietuch III	56

Abdecktücher und Zubehör

Abdecktücher	58
OP-Abdecktücher	58
OP-Tischabdeckungen	58
OP-Klebetücher	59
Lochtücher	60
OP-Lochtücher	60
Epidural-Abdecktuch	61
MKG-Tuch	61
Ohr-Lochtuch	62
Lochtuch mit Inzisionsfolie	62
LAP-/Wirbelsäulentuch	62
OP-Schlitztücher	63
Schlitztuch	63
Geräteabdeckung	64
Zubehör	65
Babytuch	65
Zubehör	65
Inzisionsfolie	66

OP-Bekleidung

Bereichskleidung	68-70
OP-Mäntel	71-73
OP-Masken	74-75
OP-Hauben	76-77
OP-Handschuhe aus Naturlatex	78
Untersuchungshandschuhe Latex	78
Untersuchungshandschuhe Nitrile	79
Untersuchungshandschuhe Copolymer	80
Untersuchungsfinerlinge	80
Schutzmäntel	81
OP-Socke	82

Einweginstrumente

Chirurgische Scheren	84
Klemmen	84
Pinzetten	85
Nadelhalter	85
Ergänzungen	85
Entsorgungsbox/Abwurfbehälter	85

Setpack OP-Verbandstoffsystem

Allgemein	87
Bauchtücher RK	87
Mullkompressen RK	88
Tupfer RK	89
Präpariertupfer RK	90
Individual-Sets	91

Kitpack OP-Mehrkomponentensystem

Allgemein	93-94
Kitpack start	95-97

Raucocel Zubehör

	98
--	----

L+R disinfect

Propanolisches Händedesinfektionsmittel	100
Ethanolisches Händedesinfektionsmittel	101
Ethanolisches Händedesinfektionsgel	102
Alkoholgetränkte Wipes	103
Alkoholgetränkte Maxi Wipes	104
Alkoholgetränkte Tissues	105
Gebrauchsfertige Lösungen	106
Alkoholfreie Wipes	107
Alkoholfreie Maxi Wipes	108
Alkoholfreie Tissues	109
Waschlotion	110
L+R dispenser	111
Zubehör L+R disinfect	112

Sicherheit im OP

Mit unseren umfangreichen OP-Lösungen bieten wir Ihnen ein OP-Komplett-Sortiment für hohe Ansprüche. Ob Raucodrape OP-Abdeckungen, Sentinex OP-Bekleidung, Setpack OP-Verbandstoffsets oder die individuell für Sie zusammengestellten Kitpack OP-Mehrkomponentensets: Qualität und Funktionalität stehen bei unseren Produkten im Mittelpunkt – so sorgen wir für mehr Sicherheit und Effizienz in Ihrem OP.

Schutz & Sicherheit

Die Verhütung intra- und postoperativer Infektionen im OP hat höchste Priorität. Für die im OP eingesetzten Produkte und Materialien bedeutet dies: sie müssen hohen Anforderungen gerecht werden. Patienten und Personal können nur sicher geschützt werden, wenn alle Übertragungswege für Keime weitmöglichst unterbrochen werden. Einen wesentlichen Beitrag dazu leisten OP-Produkte von Lohmann & Rauscher.

Das sterile Raucodrape OP-Abdecksystem von L&R erfüllt und übertrifft oftmals die Anforderungen der europäischen Normenreihe DIN EN 13795. Diese definiert die grundlegenden Anforderungen für OP-Abdeckungen und OP-Mäntel. Darin werden u. a. Mindestwerte für den Widerstand gegen Flüssigkeitspenetration und Keimdurchtritt vorgegeben. Raucodrape bietet eine vollständige Barriere und ist wichtiger Bestandteil einer wirksamen Infektionsprophylaxe im OP. Zusammen mit der OP-Bekleidung Sentinex, dem individuellen OP-Mehrkomponentensystem Kitpack sowie dem OP-Verbandstoffsystem Setpack bietet L&R ein komplettes Sortiment für jeden Eingriff.

Wirtschaftlichkeit & Kompetenz

Unsere Medizinprodukteberater, die als Praktiker über jahrelange Erfahrung verfügen, analysieren gemeinsam mit Ihnen Ihre Arbeitsabläufe und Prozesse und erarbeiten individuelle, wirtschaftliche Lösungen.

Kontrolle & Qualität

Alle Produkte werden hinsichtlich Material und Funktion genau auf die jeweiligen Anforderungen abgestimmt und unterliegen fortlaufenden strengen Qualitätskontrollen. Wir legen größten Wert auf Sicherheitsstandards, die zum Teil die gesetzlichen Anforderungen noch übertreffen.

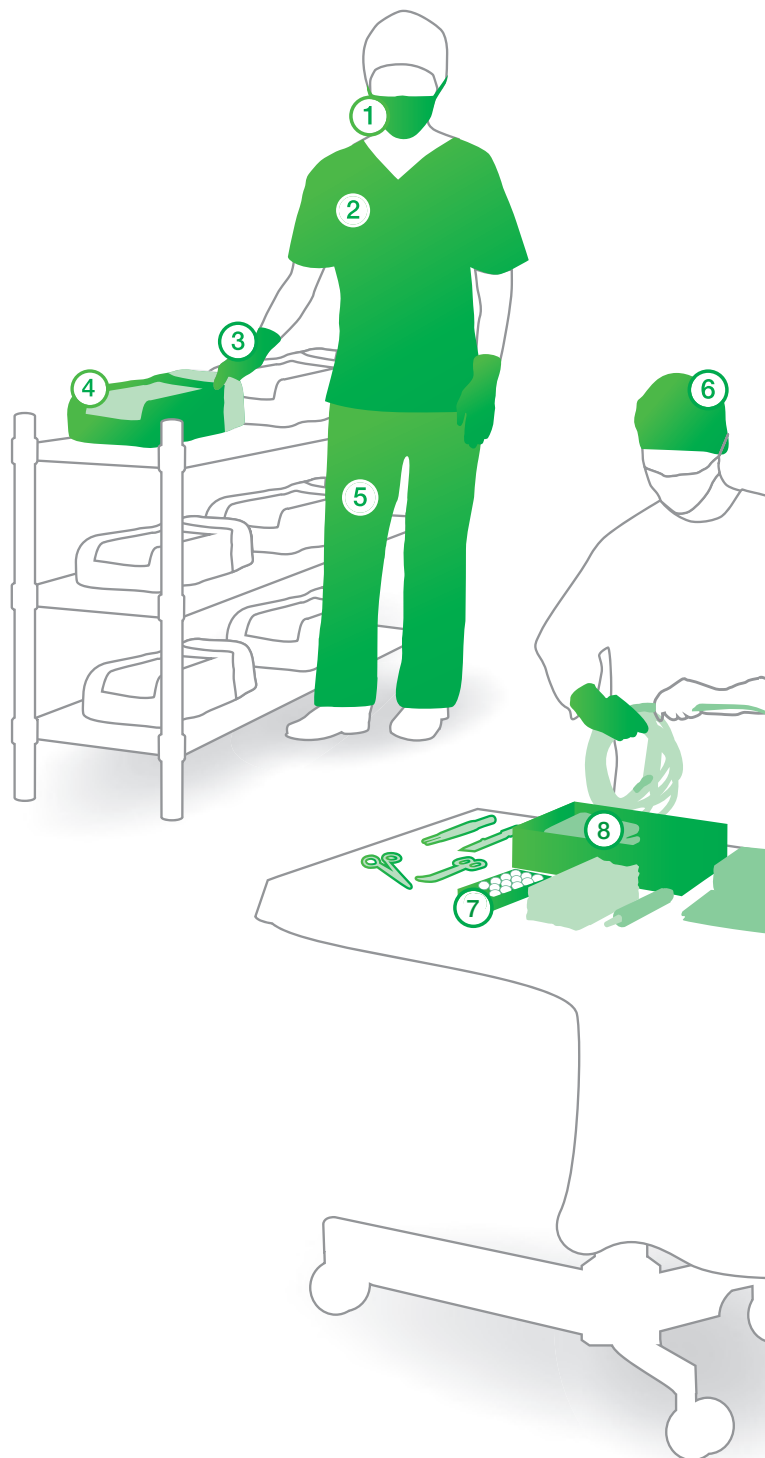



- ❶ Sentinex® OP-Masken
- ❷ Sentinex® Bereichskleidung Kasack
- ❸ Sentina® Untersuchungshandschuhe*
- ❹ Kitpack® OP-Komponentensystem
- ❺ Sentinex® Bereichskleidung Hose
- ❻ Sentinex® OP-Hauben
- ❼ Setpack® OP-Verbandstoffe
- ❽ Kitpack® OP-Komponentensystem
- ❾ Sentinex® Thermojacke
- ❿ Sentinex® OP-Mäntel
- ⓫ Raucodrape® Inzisionsfolie
- ⓬ Raucodrape® OP-Abdeckung
- ⓭ Sentina® Einweginstrumente

*Produkte nicht in jedem Land verfügbar

Raucodrape® OP-Abdecksystem



Raucodrape®

Sicherheit und Komfort für das OP-Team und den Patienten

Raucodrape®

- bietet eine große Auswahl an Sets und Einzelprodukten
- optimiert die Abläufe im OP, senkt die Prozesskosten
- Für die Herstellung der Raucodrape Produkte wird Naturkautschuklatex nicht als Rohstoff eingesetzt.
- Die spezielle Kombination der Schichten aus absorbierendem PP*-Vlies und dichter PE*-Folie ist vollflächig saugfähig und flüssigkeitsundurchlässig und dadurch eine sichere Barriere gegen Flüssigkeiten und Bakterien.

L&R bietet eine breite Auswahl an verschiedenen Materialien und verwendet für das Sortiment an OP-Abdeckungen die folgenden Bezeichnungen:

Raucodrape® PRO

- 2-lagig (ohne Verstärkungszone)
- 2-lagig Plus (mit Verstärkungszone)
- 3-lagig (ohne Verstärkungszone)
- 3-lagig Plus (mit Verstärkungszone)
- 1-lagig (Folie: transparent oder blickdicht)

Raucodrape® Abdecktücher

- 2-lagig (ohne Verstärkungszone)
- 1-lagig (flüssigkeitsabweisender Vliesstoff)



* PE: Polyethylen, PP: Polypropylen

Raucodrape® PRO OP-Abdecksystem

PRO – maximaler Schutz für längere und komplexere Eingriffe

- breites Sortiment
- erstklassiges, großzügiges Design mit sehr hohem Anwenderkomfort
- Übertreffen die Anforderungen der DIN EN 13795

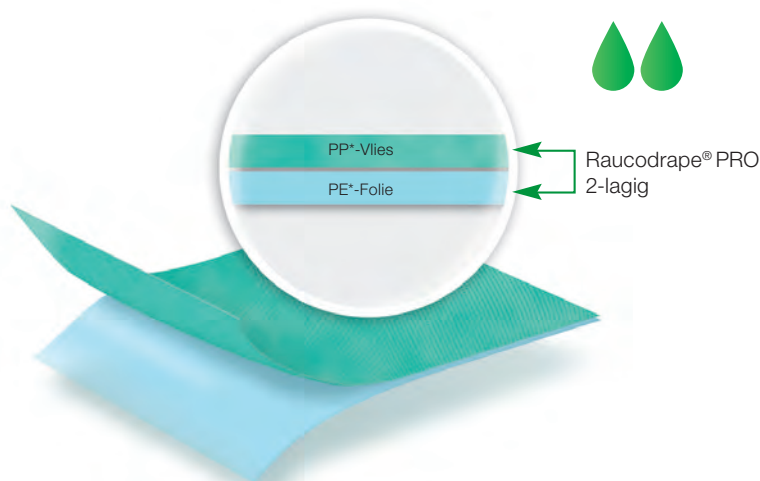

Raucodrape OP-Abdeckung 2-lagig

- für Eingriffe mit niedrigem bis mittlerem Flüssigkeitsanfall
- sichere Barrierewirkung gegen Flüssigkeits- und Bakterienpenetration
- vollflächig saugfähig und flüssigkeitsundurchlässig
- hohe Reißfestigkeit
- sehr partikelarm

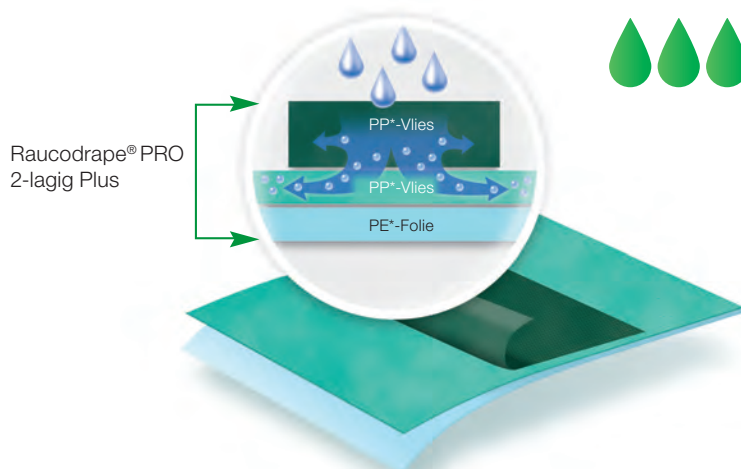

Raucodrape OP-Abdeckung 2-lagig Plus

- ein Plus für Eingriffe mit sehr hohem Flüssigkeitsanfall
- sichere Barrierewirkung gegen Flüssigkeits- und Bakterienpenetration
- sehr gute Saugfähigkeit und Sauggeschwindigkeit
- hohe Reißfestigkeit
- sehr partikelarm

* PE: Polyethylen, PP: Polypropylen

Raucodrape®

Starke Lösungen bis ins Detail

Raucodrape® vereinfacht und beschleunigt die Entfaltung

Raucodrape OP-Abdeckungen sind anwenderfreundlich gefaltet. Jede Tuchart hat, abgestimmt auf das Einsatzgebiet, eine eigene Faltsystematik, die eine sichere Anwendung ermöglicht und die Entfaltung weiter vereinfacht und beschleunigt. Bei allen selbstklebenden Lochtüchern ist der OP-Ausschnitt bereits vor der Entfaltung sichtbar. Dies erleichtert die korrekte Applikation am Patienten wesentlich.

Eindeutige Piktogramme

Für Sicherheit und Schnelligkeit bei der Entfaltung sorgen auch die schnell verständlichen Piktogramme. Auf einen Blick zeigen sie z. B. die Entfaltungsrichtung, den ersten Entfaltungsschritt, die Positionierung von Tüchern am Patienten, Schlitzöffnungen, integrierte Beinlinge und vieles mehr.

Dreiteilige Klebestreifen

Alle Schlitztücher sind mit einem ergonomisch sinnvollen dreiteiligen Klebestreifen ausgestattet, der die Applikation noch einfacher macht. Zahlreiche Klebetücher haben einen verlängerten Klebestreifen für adipöse Patienten. Alle Klebestreifen sind mit einem 2 cm langen Fingerlift versehen und dadurch schnell und sicher zu greifen.

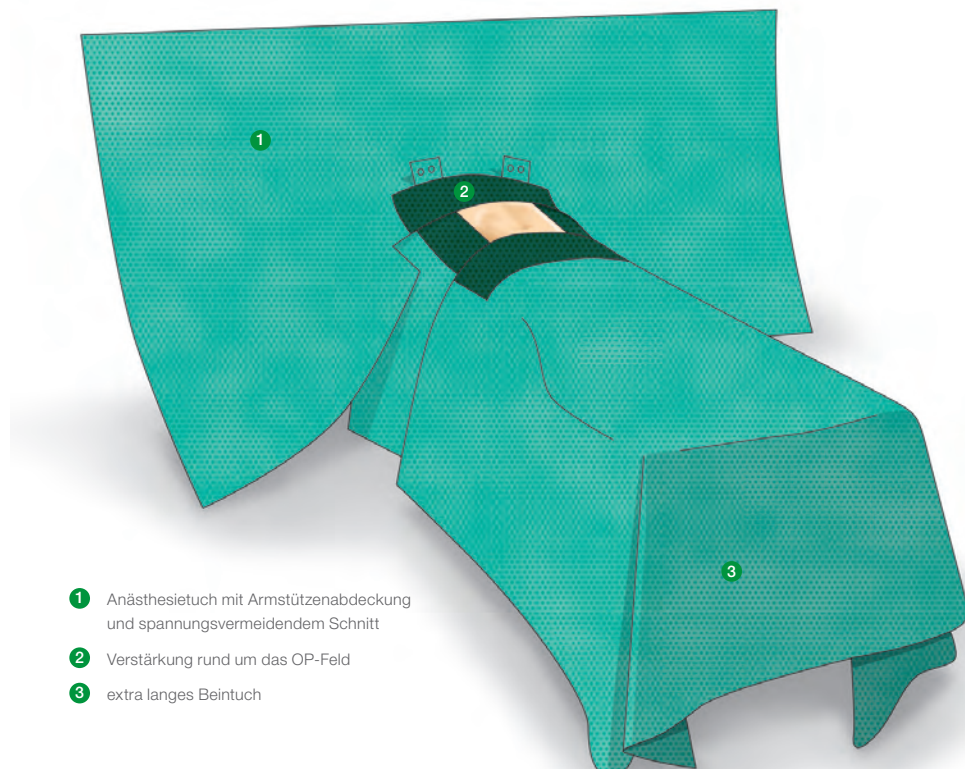

Raucodrape®

Piktogramme



Kennzeichnet die Tuchpositionierung (kopfwärts/fußwärts)



Kennzeichnet die Richtung der Schlitzöffnung

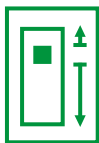

Kennzeichnet den dezentralen OP-Ausschnitt



Kennzeichnet die Position des Flüssigkeitsauffangbeutels



Kennzeichnet die Positionierung der integrierten Beinlinge (bei Steinschnittlagerung)



Kennzeichnet die Mitte des Klebetuchs (nach der ersten Entfaltung sichtbar)



Kennzeichnet die Positionierung der Hände beim Anlegen des Unterlegtuchs und Turbantuchs



Kennzeichnet die Entfaltungsrichtung der Beinschützer

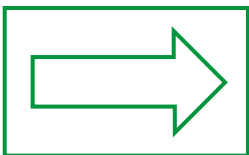

Kennzeichnet die Entfaltungsrichtung bei Ein-Tuch-Abdeckungen

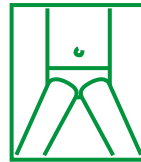

Kennzeichnet die perineale Abdeckung des bilateralen Schlitztuches



Kennzeichnet das Körper- und Beintuch



Kennzeichnet das Standard-Anästhesietuch



Kennzeichnet das Anästhesietuch mit Armstützenabdeckung

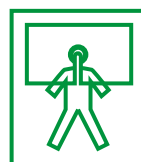

Kennzeichnet das Anästhesietuch des Schlitztuch-Set

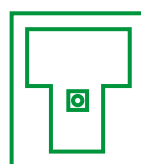

Kennzeichnet die Positionierung des Handchirurgietuchs

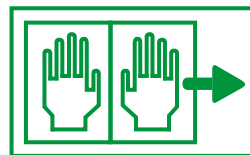

Kennzeichnet den ersten Entfaltungsschritt bei Sets. Kennzeichnet die Positionierung der Hände beim Anlegen des Instrumententischbezuges

Raucodrape®

Ein durchdachtes Verpackungskonzept für mehr Transparenz und Sicherheit

Solider Schutz und zuverlässiges Handling

Ein durchdachtes modulares Verpackungssystem gewährleistet die erforderliche Sicherheit – während des Transportes, im Lager, bis hin zur Anwendung im OP. Die zweckmäßige Verpackung mit durchgängig einheitlicher und eindeutiger Inhaltskennung und EAN-Code 128 auf allen Verpackungsebenen vereinfacht die Logistiksteuerung und das sichere Handling der Produkte.

Robuste Transport- und Lagerkartonage

Die Transport- und Lagerkartonagen aus recycelbarem Material schützen zuverlässig vor Beschädigungen.

Praktische Spenderverpackung

Alle Einzelprodukte des PRO Sortimentes sind in einer wiederverschließbaren Faltschachtel mit Spenderöffnung verpackt. Sie ermöglicht eine effiziente Lagerhaltung und den schnellen Zugriff auf die einzeln steril verpackten Produkte. Raucodrape-Sets sind in einen PE-Beutel gepackt.



Peelfähige Verpackungen in allen Formaten

Raucodrape OP-Abdeckungen sind in anwenderfreundlichen Peilverpackungen verpackt. Sie sind mit einem Handgriff zu öffnen und erleichtern die sichere und schnelle Entnahme der Sterilprodukte.

Alles Wichtige auf einen Blick

Die Kennzeichnung aller Produkte ist klar und eindeutig. Für die visuelle und textliche Inhaltsdarstellung bis zur Bereitstellung aller weiteren erforderlichen Hinweise gilt immer: Alle Informationen sind gut lesbar und schnell verständlich.

Doppelte Dokumentationsetiketten

Jede Peilverpackung ist mit doppelten selbstklebenden Dokumentationsetiketten für eine schnelle und zuverlässige Dokumentation im OP-Bericht ausgestattet.

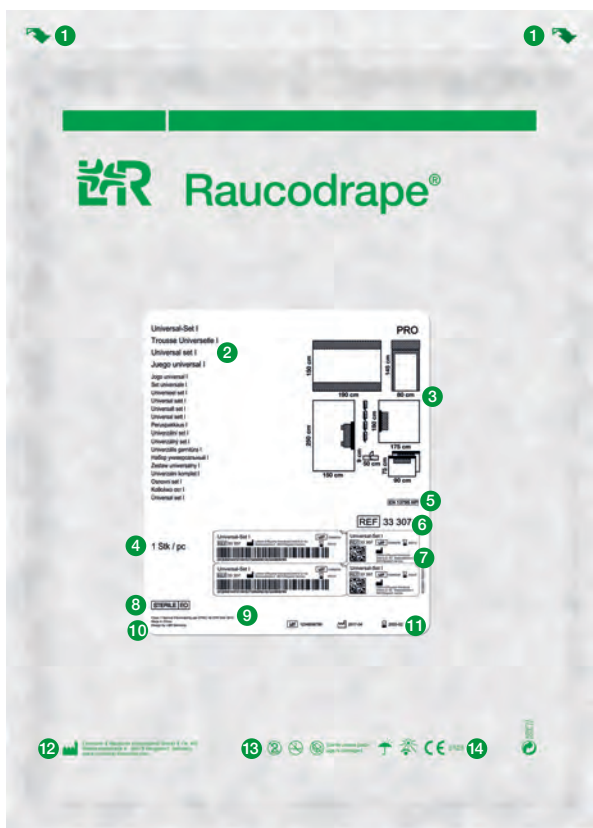

















- 1 Hinweis zur Peelrichtung
- 2 Produktbezeichnung in diversen Sprachen
- 3 Produktabbildung, Produktabmessungen
- 4 Mengenangabe
- 5 Kennzeichnung DIN EN 13795
- 6 Artikelnummer
- 7 selbstklebende Dokumentationsetiketten mit EAN-Code 128 und Data Matrix-Code
- 8 „STERIL“-Symbol inkl. Sterilisationsverfahren
- 9 Kennzeichnung Entflammbarkeitsklasse
- 10 „Made in“-Angabe
- 11 Chargennummer, Herstellungsdatum, Haltbarkeitsdatum
- 12 Hersteller
- 13 Sicherheitssymbole
- 14 CE-Kennzeichnung

Raucodrape OP-Abdecksystem
Farblegende
Materialien und Produktdetails

Auf den folgenden Seiten sind alle OP-Abdecktücher grafisch dargestellt. Unterschiedliche Farbflächen und Symbole kennzeichnen die verwendeten Materialien und weisen auf besondere Details des jeweiligen OP-Tuches hin.

Die Grafik zeigt jeweils den Blick auf die patientenabgewandte Seite. Zur Vervollständigung der Informationen sind die patientenzugewandt eingearbeiteten Klebestreifen als rote Linien eingezeichnet. So haben Sie schnell einen guten Überblick über verwendete Materialien und Besonderheiten.

	Raucodrape PRO 2-lagig Raucodrape PRO 3-lagig
	Raucodrape PRO 2-lagig Plus
	Einschlagtuch
	Abdecktuch
	Inzisionsfolie
	elastische Klebefolie
	elastische Manschette
	PE-Folie, transparent
	PE-Folie, türkis
	Handtücher
	Vliesauflage Instrumententischbezug, Vliesauflage OP-Tischabdeckung
	Klebestreifen
	flüssigkeitsabweisender Vliesstoff
	flüssigkeitsabsorbierender Vliesstoff
	Siebeinsatz
	Klettverschluss
	Bügeldraht

Allgemeinchirurgie



Raucodrape® Basis-Sets

Allgemeinchirurgie

Raucodrape® PRO Basis-Set Mini

steril

	Inhalt	Größe (cm)	REF	VE (Stück)
1	Tischabdeckung	150 x 190	33 300	10/20
4	Klebetücher, 2-lagig	75 x 90		

Vier-Tuch-Abdeckung für kleine chirurgische Eingriffe.

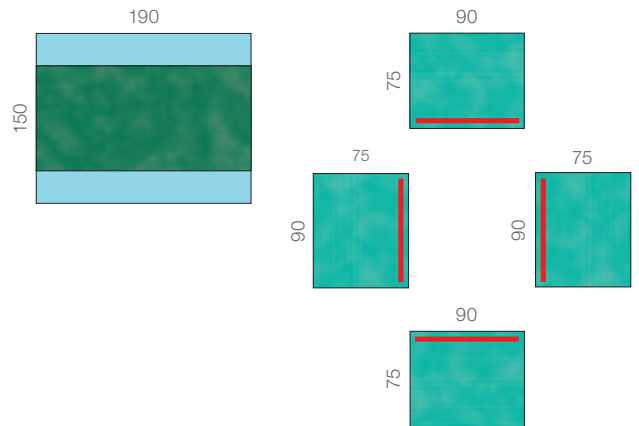

Raucodrape® PRO Basis-Set

steril

	Inhalt	Größe (cm)	REF	VE (Stück)
1	Tischabdeckung	150 x 190	33 301	13
2	Handtücher	30 x 40		
1	Instrumententischbezug	80 x 145		
2	Klebetücher, 2-lagig	75 x 90		
1	Klebetuch, 2-lagig, Klebestreifen (80 cm)	175 x 180		
1	Klebetuch, 2-lagig, dreiteiliger Klebestreifen (15 + 70 + 15 cm)	150 x 240		

Vier-Tuch-Abdeckung für interdisziplinäre chirurgische Eingriffe.

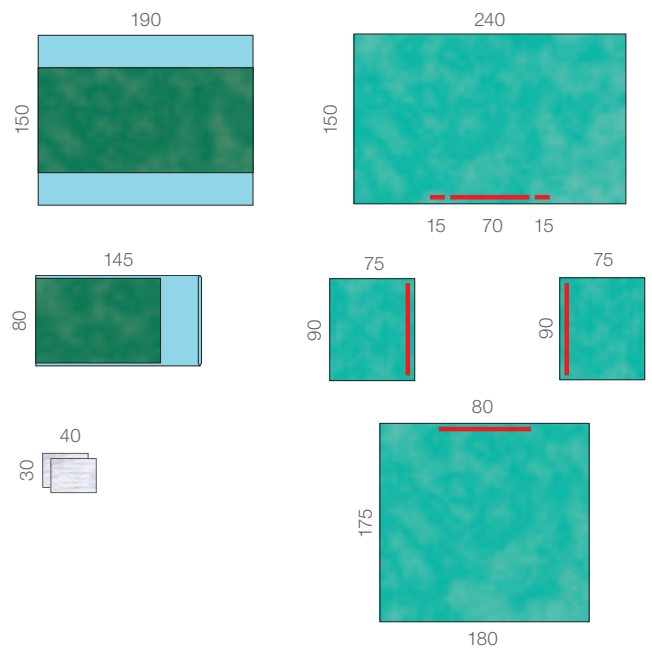

Raucodrape® PRO Basis-Set Super

steril

Inhalt	Größe (cm)	REF	VE (Stück)
1 Tischabdeckung	150 x 190	33 302	11
4 Handtücher	30 x 40		
1 Instrumententischbezug	80 x 145		
1 Klebestreifen	9 x 50		
2 Klebetücher, 2-lagig	90 x 110		
1 Klebetuch, 2-lagig, dreiteiliger Klebestreifen (15 + 70 + 15 cm)	190 x 225		
1 Klebetuch, 2-lagig, dreiteiliger Klebestreifen (20 + 80 + 20 cm)	175 x 300		

Vier-Tuch-Abdeckung mit breiten Seitentüchern, langem Beintuch und großem Anästhesietuch für interdisziplinäre chirurgische Eingriffe.

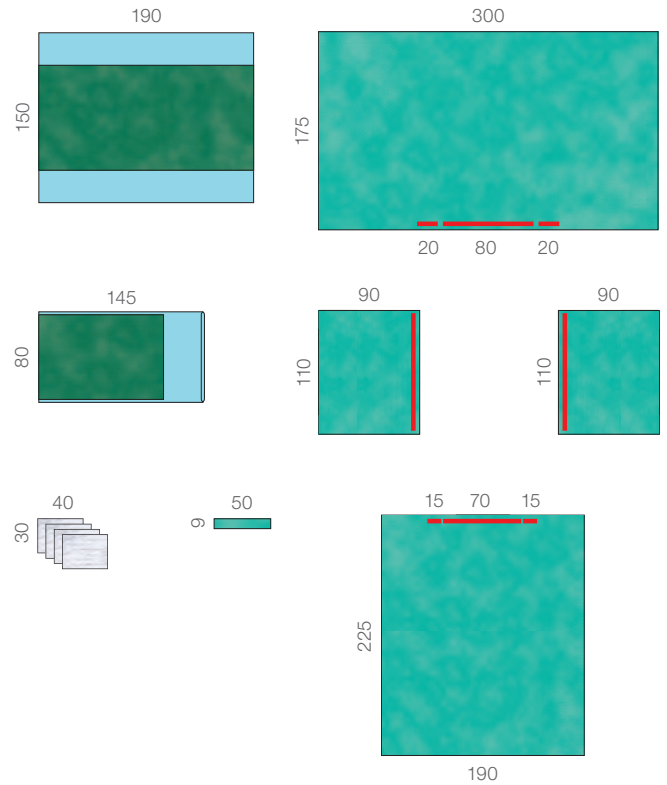

Raucodrape® Set für Kleineingriffe Allgemeinchirurgie

Raucodrape® PRO Set für Kleineingriffe

steril

Inhalt	Größe (cm)	REF	VE (Stück)
1 Tischabdeckung	150 x 190	33 315	22
2 Handtücher	30 x 40		
1 Klebestreifen	9 x 50		
1 Lochtuch, 2-lagig, sk, OP-Ausschnitt rund, zentral	225 x 240		

Ein-Tuch-Abdeckung für kleine chirurgische Eingriffe.

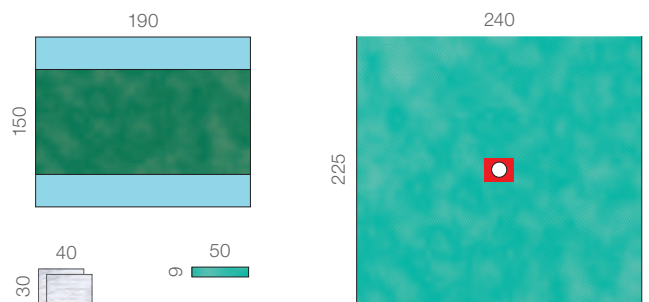

Raucodrape® Universal-Sets

Allgemeinchirurgie

Raucodrape® PRO Universal-Set I

steril

Inhalt	Größe (cm)	REF	VE (Stück)
1 Tischabdeckung	150 x 190	33 307	13
4 Handtücher	30 x 40		
1 Instrumententischbezug	80 x 145		
1 Klebestreifen	9 x 50		
2 Klebetücher, 2-lagig Plus	75 x 90		
1 Klebetuch, 2-lagig Plus, Klebestreifen (80 cm)	175 x 180		
1 Klebetuch, 2-lagig Plus, dreiteiliger Klebestreifen (15 + 70 + 15 cm)	150 x 250		

Vier-Tuch-Abdeckung mit zusätzlicher Verstärkungszone um das Operationfeld für interdisziplinäre chirurgische Eingriffe.

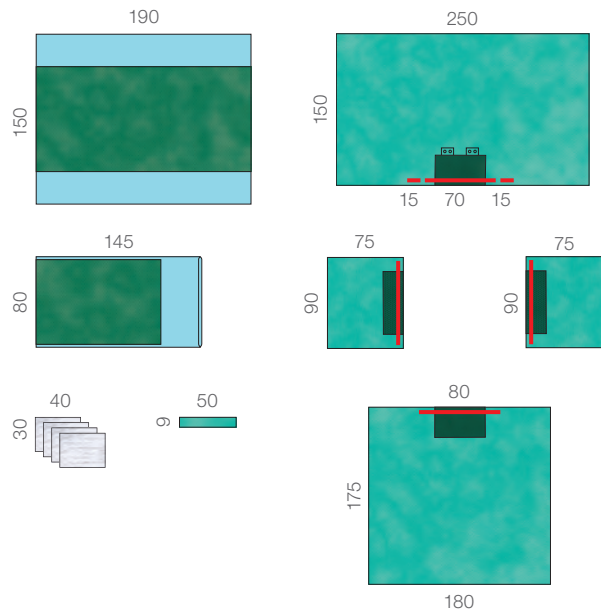

Raucodrape® PRO Universal-Set I Super

steril

Inhalt	Größe (cm)	REF	VE (Stück)
1 Tischabdeckung	150 x 190	33 309	10
4 Handtücher	30 x 40		
1 Instrumententischbezug	80 x 145		
1 Klebestreifen	9 x 50		
2 Klebetücher, 2-lagig Plus	90 x 110		
1 Klebetuch, 2-lagig Plus, dreiteiliger Klebestreifen (15 + 70 + 15 cm)	190 x 225		
1 Anästhesietuch, 2-lagig Plus, Schlitz, mit Armstützenabdeckung	225 x 270 45 x 65		

Vier-Tuch-Abdeckung mit zusätzlicher Verstärkungszone um das Operationfeld, breiten Seitentüchern und langem Beintuch, besonders geeignet für große interdisziplinäre chirurgische Eingriffe.

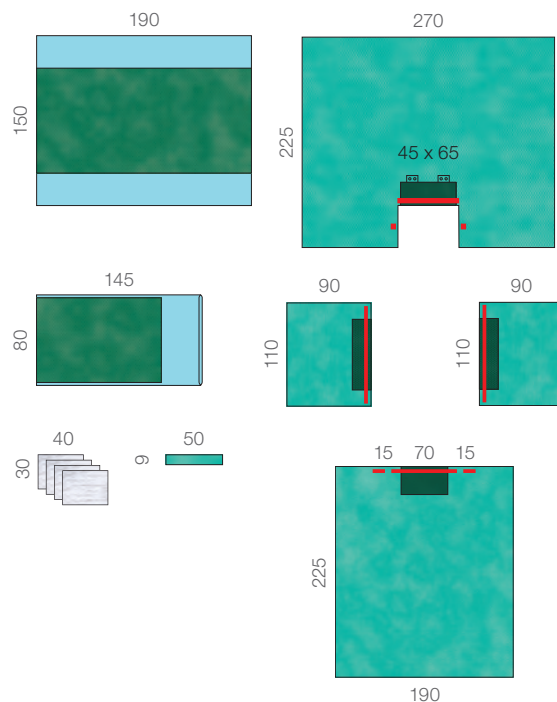

Raucodrape® PRO Universal-Set II

steril

Inhalt	Größe (cm)	REF	VE (Stück)
1 Tischabdeckung	150 x 190	33 305	11
4 Handtücher	30 x 40		
1 Instrumententischbezug	80 x 145		
1 Klebestreifen	9 x 50		
2 Klebetücher, 3-lagig	75 x 90		
1 Klebetuch, 3-lagig, Klebestreifen (80 cm)	175 x 180		
1 Klebetuch, 3-lagig, dreiteiliger Klebestreifen (15 + 70 + 15 cm)	150 x 240		

Vier-Tuch-Abdeckung für interdisziplinäre chirurgische Eingriffe.

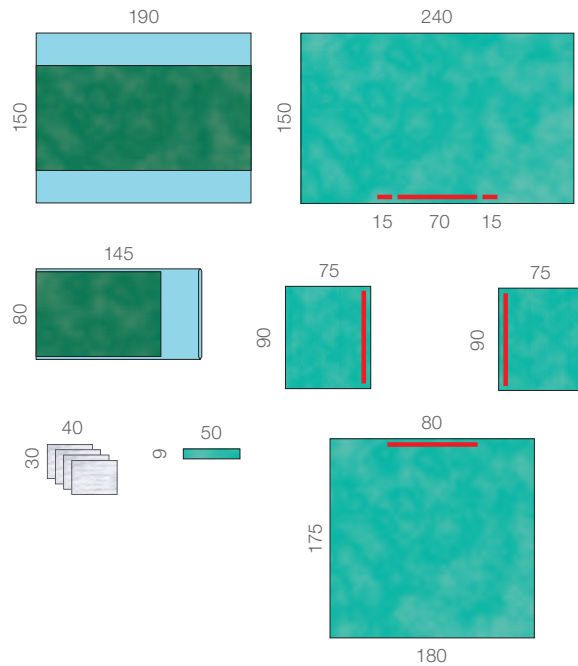

Raucodrape® Schlitztuch-Sets

Allgemeinchirurgie

Raucodrape® PRO

Basis-Schlitztuch-Set

steril

Inhalt	Größe (cm)	REF	VE (Stück)
1 Tischabdeckung	150 x 190	33 303	15
2 Handtücher	30 x 40		
1 Instrumententischbezug	80 x 145		
1 Klebetuch, 2-lagig, dreiteiliger Klebestreifen (15 + 70 + 15 cm)	190 x 225		
1 Schlitztuch, 2-lagig, Schlitz	175 x 250 10 x 65		

Zwei-Tuch-Abdeckung für chirurgische Eingriffe im Halsbereich, z. B. an der Schilddrüse.

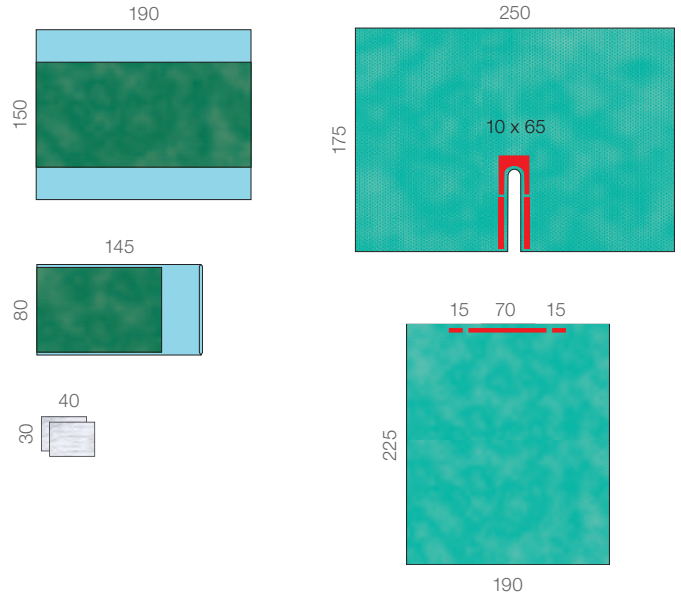

Raucodrape® PRO

Universal-Schlitztuch-Set I

steril

Inhalt	Größe (cm)	REF	VE (Stück)
1 Tischabdeckung	150 x 190	33 310	12
2 Handtücher	30 x 40		
1 Instrumententischbezug	80 x 145		
1 Klebestreifen	9 x 50		
1 Klebetuch, 2-lagig	75 x 90		
1 Schlitztuch, 2-lagig Plus, Schlitz	225 x 260 10 x 100		
1 Klebetuch, 2-lagig, dreiteiliger Klebestreifen (15 + 70 + 15 cm)	150 x 240		

Zwei-Tuch-Abdeckung für interdisziplinäre chirurgische Eingriffe, besonders geeignet für Gefäßeingriffe an den Extremitäten.

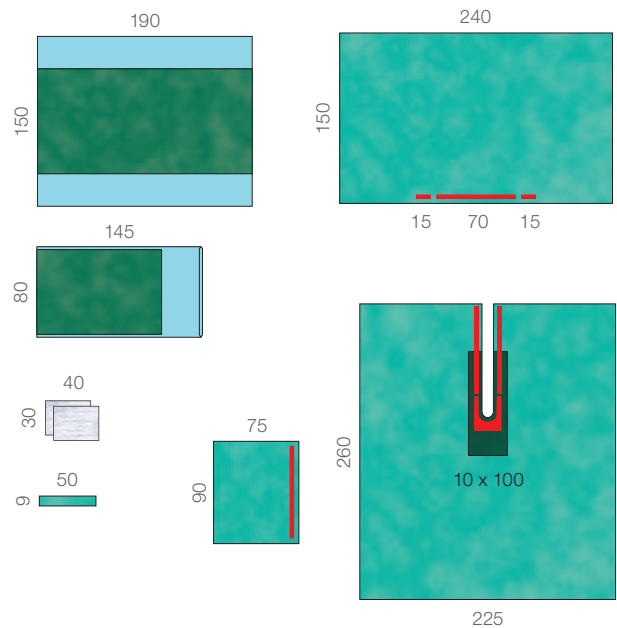

Raucodrape® PRO Universal-Schlitztuch-Set II

steril

	Inhalt	Größe (cm)	REF	VE (Stück)
1	Tischabdeckung	150 x 190	33 318	11
4	Handtücher	30 x 40		
1	Instrumententischbezug	80 x 145		
1	Schlitztuch, 2-lagig Plus, Schlitz, Klebestreifen (70 cm)	225 x 300 10 x 100		
1	Anästhesietuch, 2-lagig Plus, Schlitz, mit Armstützenabdeckung	225 x 270 45 x 65		

Zwei-Tuch-Abdeckung für interdisziplinäre chirurgische Eingriffe, besonders geeignet für Operationen im Halsbereich.

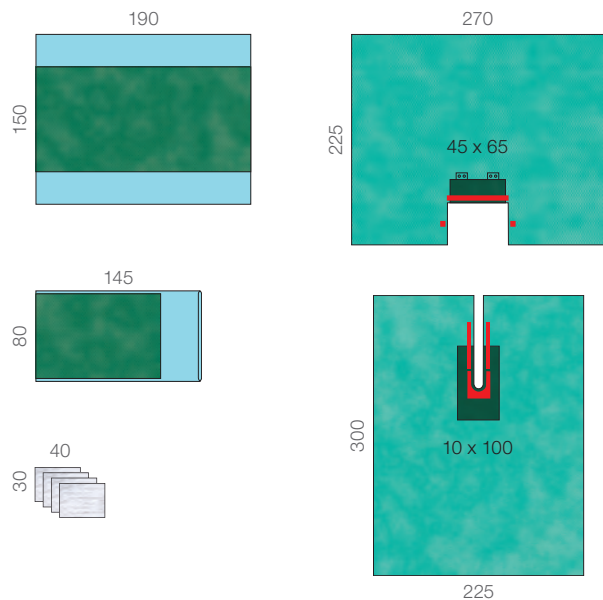

Raucodrape® PRO Variables Schlitztuch-Set

steril

	Inhalt	Größe (cm)	REF	VE (Stück)
1	Tischabdeckung	150 x 190	33 313	15
4	Handtücher	30 x 40		
1	Instrumententischbezug	80 x 145		
1	Schlitztuch, 2-lagig Plus, Schlitz	225 x 240 20 x 20		
1	Schlitztuch, 2-lagig, Schlitz	150 x 260 20 x 65		

Zwei-Tuch-Abdeckung für interdisziplinäre chirurgische Eingriffe im Halsbereich, z. B. an der Schilddrüse, Halsschlagader (Arteria carotis), Halswirbelsäule und Schrittmacher-Implantation.

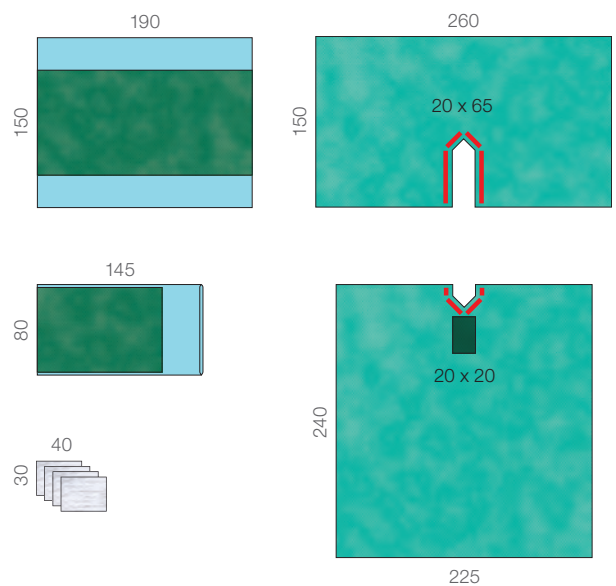

Raucodrape® LAP-Sets

Allgemeinchirurgie

Raucodrape® PRO LAP-Set I

steril

	Inhalt	Größe (cm)	REF	VE (Stück)
1	Tischabdeckung	150 x 190	33 320	14
2	Handtücher	30 x 40		
1	Instrumententischbezug	80 x 145		
1	LAP-Tuch I, zur flachen Lagerung, mit abdominalem OP-Ausschnitt, mit Armstützenabdeckung, mit integrierten Schlauchfixierungen	260/200 x 335 28 x 32		

Ein-Tuch-Abdeckung mit Verstärkungszone um das Operationsfeld für interdisziplinäre minimalinvasive und chirurgische Eingriffe in flacher Rückenlagerung.

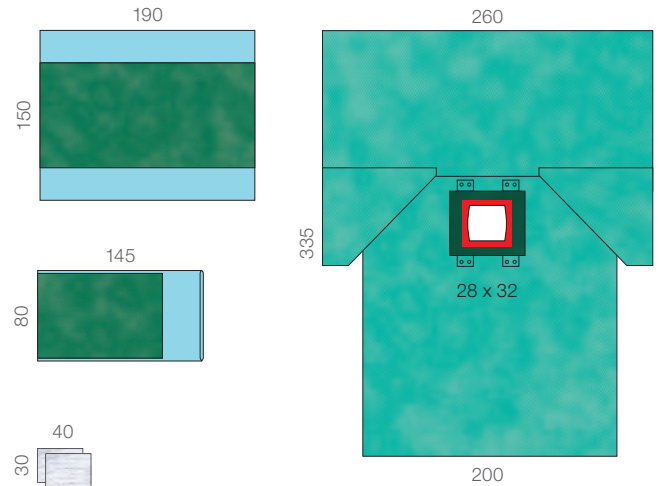

Raucodrape® PRO LAP-Set II

steril

	Inhalt	Größe (cm)	REF	VE (Stück)
1	Tischabdeckung	150 x 190	33 321	12
2	Handtücher	30 x 40		
1	Instrumententischbezug	80 x 145		
1	LAP-Tuch II, mit integrierten Beinlingen, mit abdominalem OP-Ausschnitt, mit Armstützenabdeckung, mit integrierten Schlauchfixierungen	260 x 310 125 28 x 32		

Ein-Tuch-Abdeckung mit Verstärkungszone um das Operationsfeld für minimalinvasive und chirurgische Eingriffe in Steinschnittlagerung.

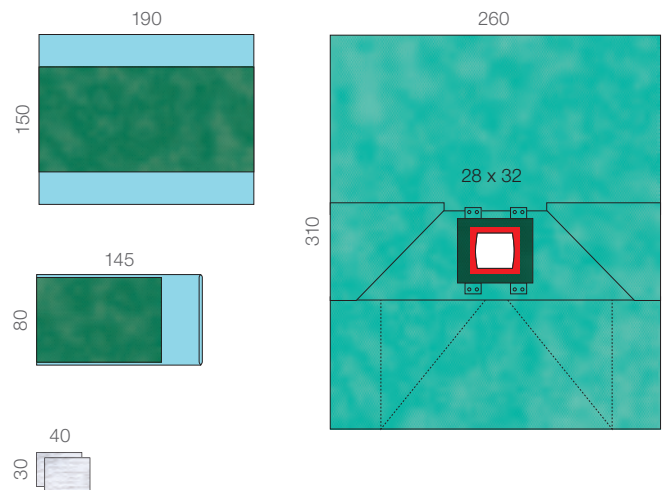

Raucodrape® PRO LAP-Set III

steril

	Inhalt	Größe (cm)	REF	VE (Stück)
1	Tischabdeckung	150 x 190	33 322	11
2	Handtücher	30 x 40		
1	Instrumententischbezug	80 x 145		
1	LAP-Tuch III, mit integrierten Beinlingen, mit abdominalem OP-Ausschnitt, mit elastischer Klebefolie inkl. OP-Ausschnitt, mit 2-Kammer-Saugertaschen, mit Armstützenabdeckung, mit integrierten Schlauchfixierungen	260 x 310 125 35 x 37 28 x 32		

Ein-Tuch-Abdeckung für minimalinvasive und chirurgische Eingriffe in Steinschnittlagerung.

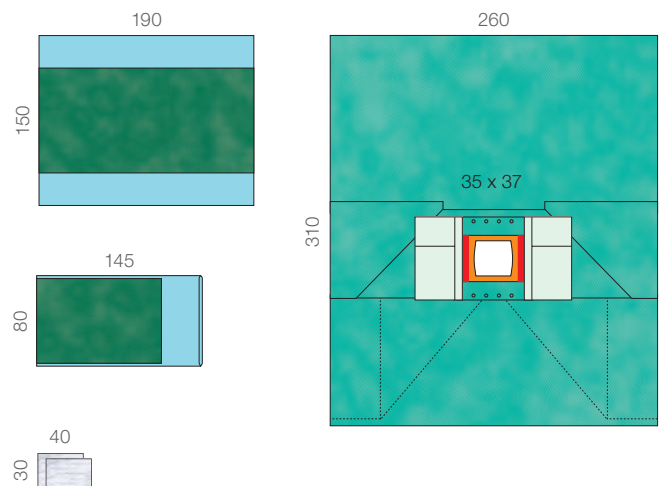

Alle Maßangaben in cm

Raucodrape® Rektum-Sets

Allgemeinchirurgie

Raucodrape® PRO Rektum-Set I

steril

Inhalt	Größe (cm)	REF	VE (Stück)
1 Tischabdeckung	150 x 190	33 325	11
4 Handtücher	30 x 40		
1 Instrumententischbezug	80 x 145		
1 Rektumtuch I, mit integrierten Beinlingen,	260 x 310		
mit abdominalem OP-Ausschnitt,	125		
mit perinealem OP-Ausschnitt,	28 x 32		
mit Armstützenabdeckung, mit integrierten Schlauchfixierungen	10 x 15		

Ein-Tuch-Abdeckung mit Verstärkungszone um das Operationsfeld für minimalinvasive und chirurgische Eingriffe im abdominal-perinealen/vaginalen Bereich.

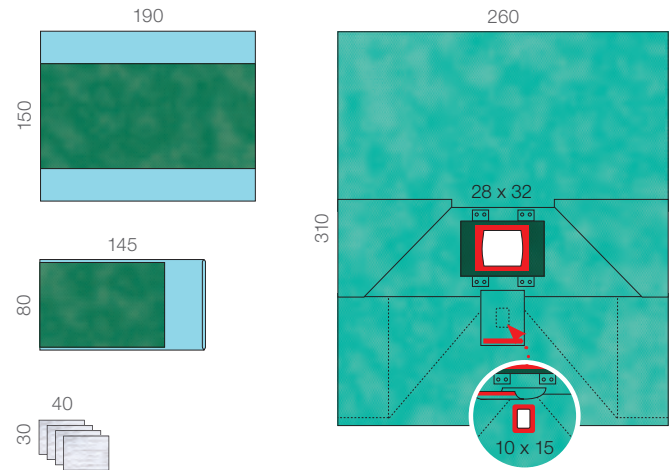

Raucodrape® PRO Rektum-Set II

steril

Inhalt	Größe (cm)	REF	VE (Stück)
1 Tischabdeckung	150 x 190	33 326	11
4 Handtücher	30 x 40		
1 Instrumententischbezug	80 x 145		
1 Unterlegtuch	75 x 120		
1 Rektumtuch II, mit integrierten Beinlingen,	260 x 310		
mit abdominalem OP-Ausschnitt,	125		
mit elastischer Klebefolie inkl. OP-Ausschnitt,	35 x 37		
mit perinealem OP-Ausschnitt,	28 x 32		
mit 2-Kammer-Saugertaschen,	10 x 15		
mit Armstützenabdeckung, mit integrierten Schlauchfixierungen	10 x 15		

Ein-Tuch-Abdeckung für minimalinvasive und chirurgische Eingriffe im abdominal-perinealen/vaginalen Bereich.

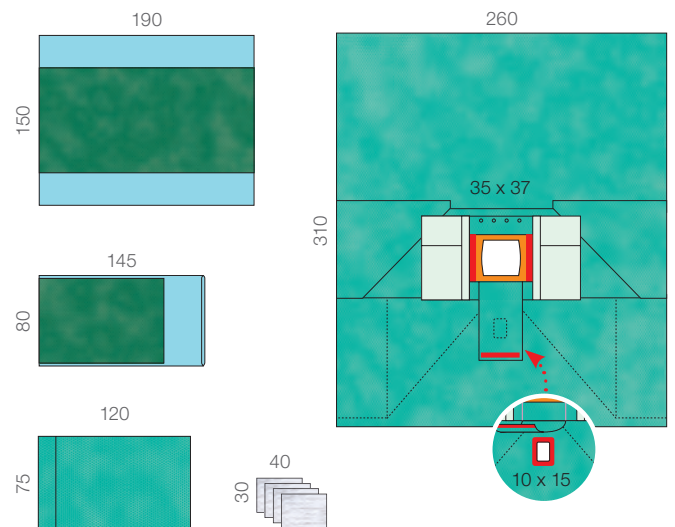



Raucodrape® Pädiatrie-Basis-Set

Pädiatrie

Raucodrape® PRO Pädiatrie-Basis-Set

steril

Inhalt	Größe (cm)	REF	VE (Stück)
1 Tischabdeckung	150 x 190	33 330	14
2 Handtücher	30 x 40		
1 Instrumententischbezug	80 x 145		
1 Klebestreifen	9 x 50		
2 Klebetücher, 2-lagig	75 x 90		
1 Klebetuch, 2-lagig, Klebestreifen (80 cm)	175 x 180		
1 Klebetuch, 2-lagig, Klebestreifen (80 cm)	150 x 240		

Vier-Tuch-Abdeckung für interdisziplinäre chirurgische Eingriffe an Kindern. Alle Klebetücher sind mit einem schmaleren 3 cm breiten Klebestreifen ausgestattet.

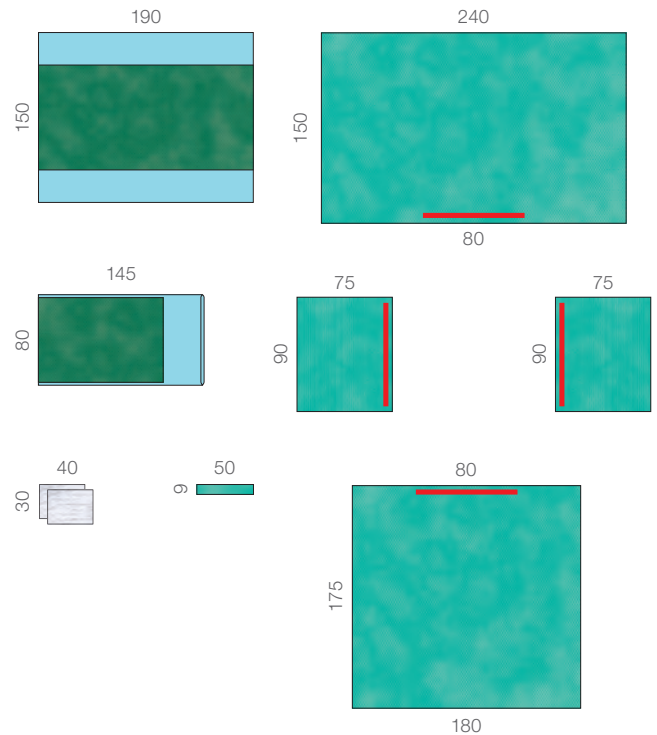

Raucodrape® Lochtuch mit Inzisionsfolie

Pädiatrie

Raucodrape® PRO

Lochtuch mit Inzisionsfolie

steril, 2-lagig, mit Inzisionsfolie

Inhalt	Größe (cm)	REF	VE (Stück)
Lochtuch, 2-lagig, OP-Ausschnitt oval, längs, zentral, mit Inzisionsfolie	120 x 150 7 x 10	33 055	22/44

Lochtuch für interdisziplinäre chirurgische Eingriffe.

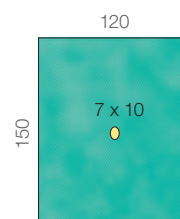

Gynäkologie/Urologie



Raucodrape® Pfannenstiel-Set

Gynäkologie/Urologie

Raucodrape® PRO Pfannenstiel-Set

steril

	Inhalt	Größe (cm)	REF	VE (Stück)
1	Tischabdeckung	150 x 190	33 360	12
4	Handtücher	30 x 40		
1	Instrumententischbezug	80 x 145		
1	Pfannenstieltuch, mit integrierten Beinlingen, mit abdominalem OP-Ausschnitt, mit elastischer Klebefolie inkl. OP-Ausschnitt, mit Armstützenabdeckung, mit integrierten Schlauchfixierungen	260 x 310 125 35 x 37 24 x 29		

Ein-Tuch-Abdeckung für minimalinvasive und chirurgische Eingriffe in Steinschnittlagerung.

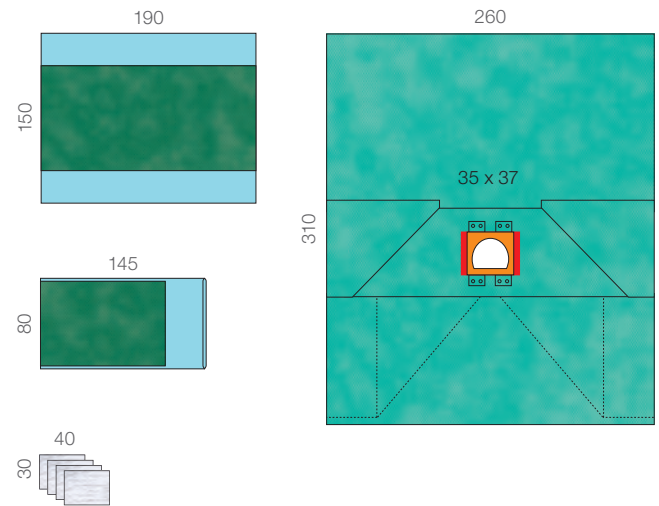

Raucodrape® Rektum-Sets

Gynäkologie/Urologie

Raucodrape® PRO Rektum-Set I

steril

Inhalt	Größe (cm)	REF	VE (Stück)
1 Tischabdeckung	150 x 190	33 325	11
4 Handtücher	30 x 40		
1 Instrumententischbezug	80 x 145		
1 Rektumtuch I, mit integrierten Beinlingen, mit abdominalem OP-Ausschnitt, mit perinealem OP-Ausschnitt, mit Armstützenabdeckung, mit integrierten Schlauchfixierungen	260 x 310 125 28 x 32 10 x 15		

Ein-Tuch-Abdeckung mit Verstärkungszone um das Operationsfeld für minimalinvasive und chirurgische Eingriffe im abdominal-perinealen/vaginalen Bereich.

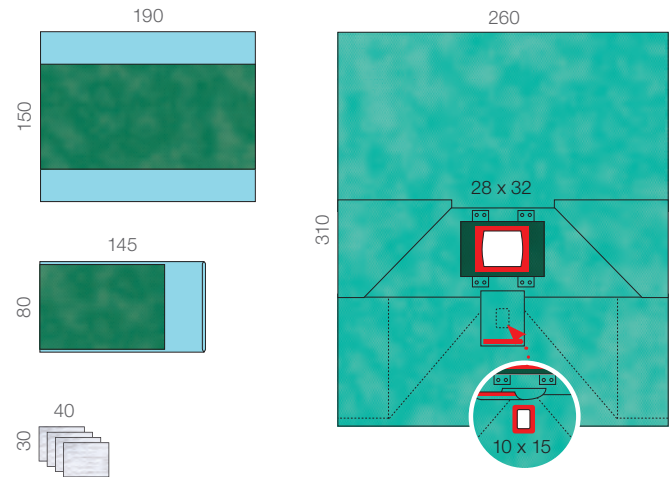

Raucodrape® PRO Rektum-Set II

steril

Inhalt	Größe (cm)	REF	VE (Stück)
1 Tischabdeckung	150 x 190	33 326	11
4 Handtücher	30 x 40		
1 Instrumententischbezug	80 x 145		
1 Unterlegtuch	75 x 120		
1 Rektumtuch II, mit integrierten Beinlingen, mit abdominalem OP-Ausschnitt, mit elastischer Klebefolie inkl. OP-Ausschnitt, mit perinealem OP-Ausschnitt, mit 2-Kammer-Saugertaschen, mit Armstützenabdeckung, mit integrierten Schlauchfixierungen	260 x 310 125 35 x 37 28 x 32 10 x 15		

Ein-Tuch-Abdeckung für minimalinvasive und chirurgische Eingriffe im abdominal-perinealen/vaginalen Bereich.

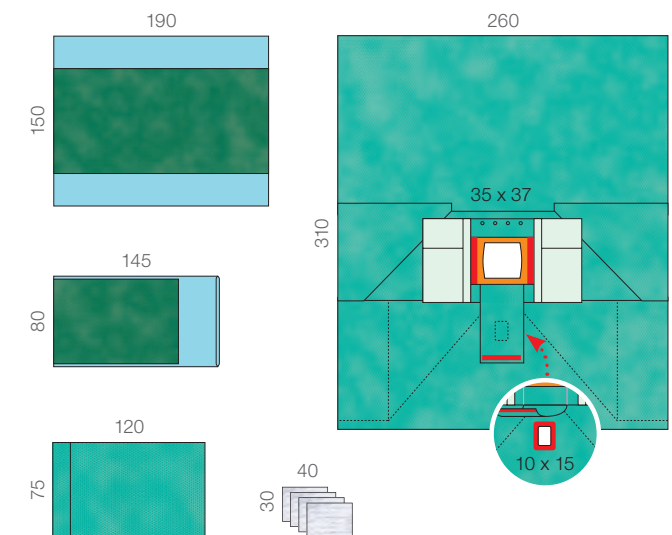

Raucodrape® Sectio-Abdeckungen

Gynäkologie/Urologie

Raucodrape® PRO Sectiotuch

steril

Inhalt	Größe (cm)	REF	VE (Stück)
Sectiotuch, zur flachen Lagerung, mit abdominalem OP-Ausschnitt,	260/200 x 335	33 359	8/16
mit elastischer Klebefolie inkl. OP-Ausschnitt,	27 x 33		
mit integriertem Flüssigkeitsauffangbeutel inkl. Ablaufstutzen,	14 x 20		
mit Armstützenabdeckung			

Ein-Tuch-Abdeckung für Sectio in flacher Rückenlagerung.

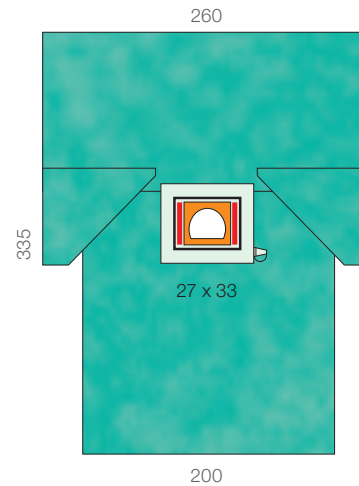

Raucodrape® Babytuch

steril

Inhalt	Größe (cm)	REF	VE (Stück)
Babytuch, flüssigkeitsabsorbierender Vliesstoff	90 x 100	33 160	18/72

Flüssigkeitsabsorbierendes, weiches Babytuch zur Übernahme des Säuglings.

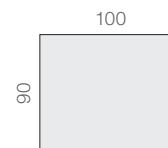

Raucodrape® PRO Sectio-Set I

steril

Inhalt	Größe (cm)	REF	VE (Stück)
1 Tischabdeckung	150 x 190	33 361	11
4 Handtücher	30 x 40		
1 Instrumententischbezug	80 x 145		
1 Babytuch, flüssigkeitsabsorbierender Vliesstoff	90 x 100		
1 Sectiotuch I, zur flachen Lagerung, mit abdominalem OP-Ausschnitt, mit elastischer Klebefolie inkl. OP-Ausschnitt, mit integriertem Flüssigkeitsauffangbeutel inkl. Ablaufstutzen, mit Armstützenabdeckung	260/200 x 335 27 x 33 14 x 20		

Ein-Tuch-Abdeckung für Sectio in flacher Rückenlagerung.

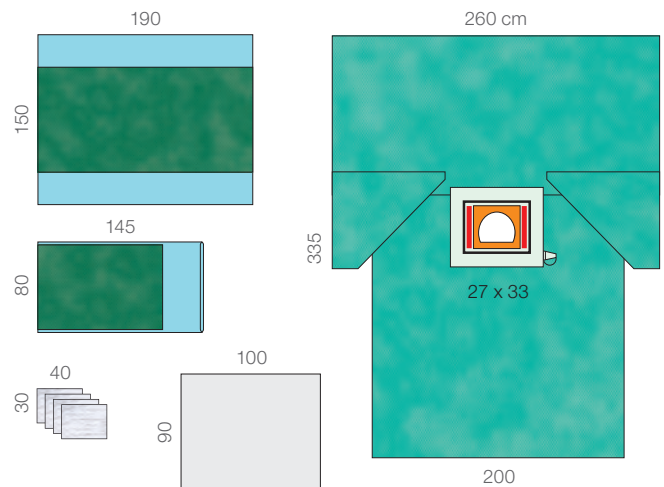

Raucodrape® Sectio-Abdeckungen

Gynäkologie/Urologie

Raucodrape® PRO Sectio-Set II

steril

	Inhalt	Größe (cm)	REF	VE (Stück)
1	Tischabdeckung	150 x 190	33 362	11
4	Handtücher	30 x 40		
1	Instrumententischbezug	80 x 145		
1	Babytuch, flüssigkeitsabsorbierender Vliesstoff	90 x 100		
1	Sectiotuch II, mit integrierten Beinlingen, mit abdominalem OP-Ausschnitt, mit elastischer Klebefolie inkl. OP-Ausschnitt, mit integriertem Flüssigkeitsauffangbeutel inkl. Ablaufstutzen, mit Armstützenabdeckung	260 x 310 125 27 x 33 14 x 20		

Ein-Tuch-Abdeckung für Sectio in Steinschnittlagerung.

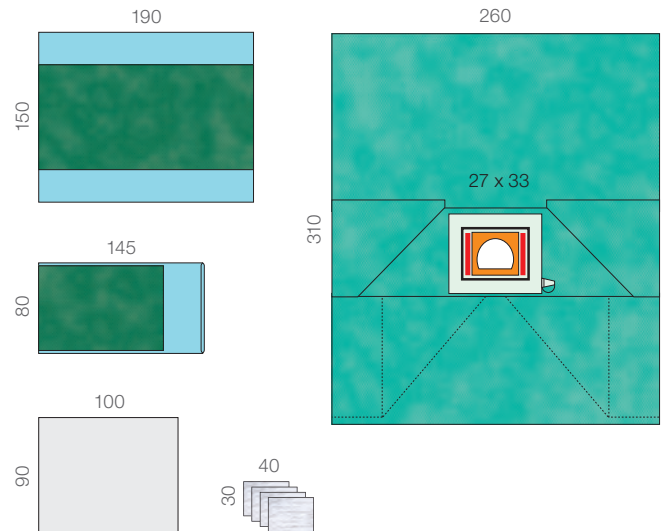

Raucodrape® Gynäkologie-Zystoskopie- Abdeckungen

Gynäkologie/Urologie

Raucodrape® PRO

Gynäkologie-Zystoskopie-Set

steril

	Inhalt	Größe (cm)	REF	VE (Stück)
1	Tischabdeckung	120 x 140	33 363	8/16
2	Beinschützer	75 x 120		
1	Gynäkologie-Zystoskopie-tuch, mit perinealem OP-Ausschnitt, zentral	90 x 175 9 x 15		

Mehrteilige Patientenabdeckung für kleine Eingriffe in Steinschnittlagerung (z. B. Konisation, Cerclage, Zystoskopie).

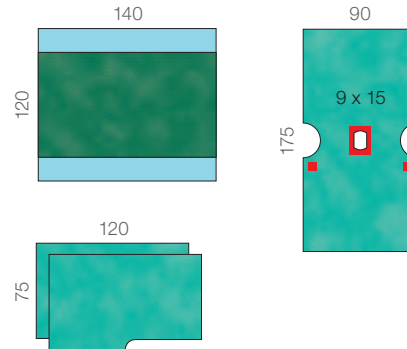

Raucodrape® PRO

Gynäkologie-Zystoskopietuch

steril

	Inhalt	Größe (cm)	REF	VE (Stück)
	Gynäkologie-Zystoskopietuch, mit perinealem OP-Ausschnitt, zentral	90 x 175 9 x 15	33 039	35/70

Ein-Tuch-Abdeckung für kleine Eingriffe in Steinschnittlagerung.

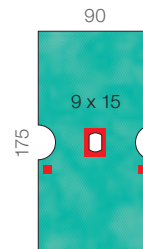

Raucodrape® Lithotomie-Set

Gynäkologie/Urologie

Raucodrape® PRO Lithotomie-Set

steril

Inhalt	Größe (cm)	REF	VE (Stück)
1 Tischabdeckung	150 x 190	33 366	21
2 Handtücher	30 x 40		
1 Klebestreifen	9 x 50		
1 Unterlegtuch, 2-lagig	75 x 120		
1 Lithotomietuch, mit integrierten Beinlingen, mit perinealem OP-Ausschnitt	175/260 x 210 125 10 x 15		

Ein-Tuch-Abdeckung für interdisziplinäre chirurgische Eingriffe in Steinschnittlagerung.

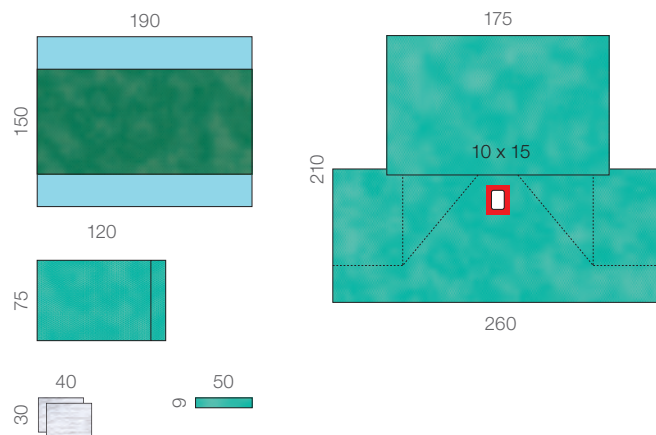

Raucodrape® Gynäkologie-Urologie-Sets

Gynäkologie/Urologie

Raucodrape® PRO Gynäkologie-Set I

steril

Inhalt	Größe (cm)	REF	VE (Stück)
1 Tischabdeckung	150 x 190	33 364	14
2 Handtücher	30 x 40		
1 Instrumententischbezug	80 x 145		
1 Klettverschluss	2,5 x 20/24		
1 Klebetuch, PE-Folie	50 x 50		
1 Gynäkologietuch I, mit integrierten Beinlingen, mit perinealem OP-Ausschnitt	240/260 x 230 125 10 x 15		

Ein-Tuch-Abdeckung für interdisziplinäre große chirurgische Eingriffe in Steinschnittlagerung.

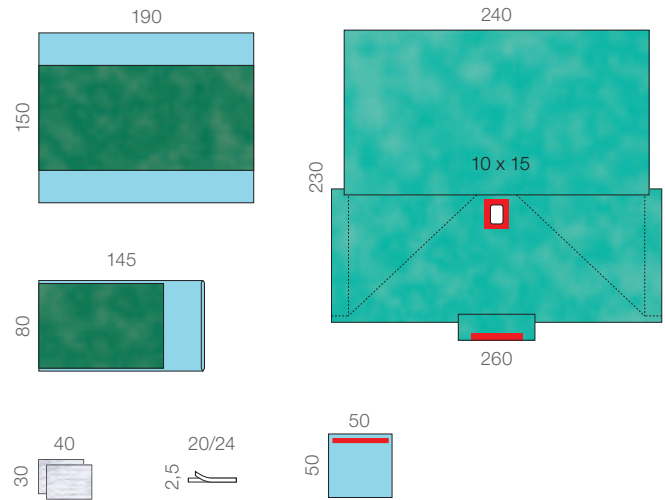

Raucodrape® PRO Gynäkologie-Set II

steril

Inhalt	Größe (cm)	REF	VE (Stück)
1 Tischabdeckung	150 x 190	33 365	14
2 Handtücher	30 x 40		
1 Instrumententischbezug	80 x 145		
1 Klebestreifen	9 x 50		
1 Klebetuch, PE-Folie	50 x 50		
1 Gynäkologietuch II, mit integrierten Beinlingen, mit perinealem OP-Ausschnitt, mit Verstärkungszone um das Operationsfeld, mit integriertem Flüssigkeitsauffangbeutel inkl. Sieb und Ablaufstutzen	240/260 x 230 125 10 x 15		

Ein-Tuch-Abdeckung für interdisziplinäre große chirurgische Eingriffe in Steinschnittlagerung.

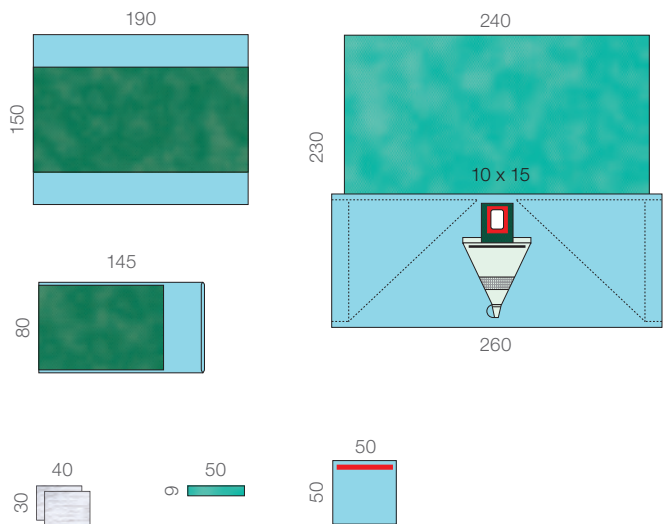

Raucodrape® TUR-Sets

Gynäkologie/Urologie

Raucodrape® PRO TUR-Set I

steril

Inhalt	Größe (cm)	REF	VE (Stück)
1 Tischabdeckung	150 x 190	33 376	21
2 Handtücher	30 x 40		
1 Klettverschluss	2,5 x 20/24		
1 TUR-Tuch I, mit integrierten Beinlingen, mit perinealem OP- Ausschnitt, mit suprapubischer Öffnung, mit integriertem Flüssig- keitsauffangbeutel inkl. Sieb und Ablaufstutzen, mit latexfreiem Fingerling	225/260 x 210 125 5 8		

Ein-Tuch-Abdeckung für alle transurethralen Eingriffe.

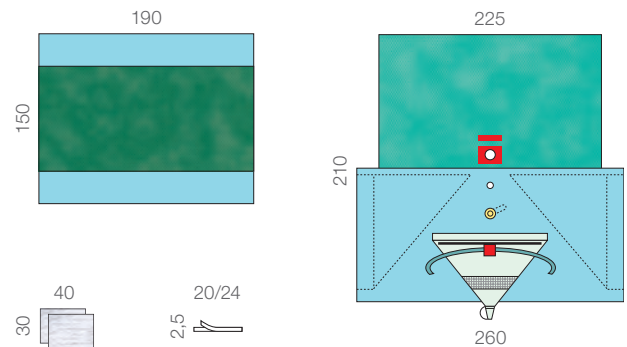

Raucodrape® PRO TUR-Set II

steril

Inhalt	Größe (cm)	REF	VE (Stück)
1 Tischabdeckung	150 x 190	33 368	18
2 Handtücher	30 x 40		
1 Klettverschluss	2,5 x 20/24		
1 TUR-Tuch II, mit integrierten Beinlingen, mit perinealem OP- Ausschnitt, mit suprapubischer Öffnung, mit integriertem Sieb, mit latexfreiem Fingerling	175/260 x 245 125 7 x 10 8		

Ein-Tuch-Abdeckung für alle transurethralen Eingriffe.

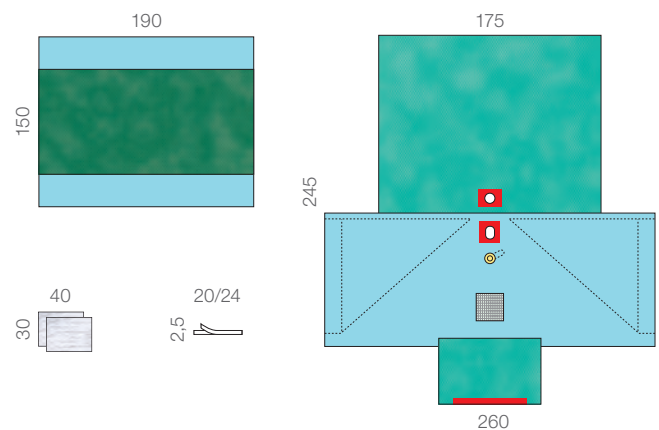

Orthopädie/Traumatologie



Raucodrape® Universal-Schlittuch-Set

Orthopädie/Traumatologie

Raucodrape® PRO

Universal-Schlittuch-Set I

steril

	Inhalt	Größe (cm)	REF	VE (Stück)
1	Tischabdeckung	150 x 190	33 310	12
2	Handtücher	30 x 40		
1	Instrumententischbezug	80 x 145		
1	Klebestreifen	9 x 50		
1	Klebetuch, 2-lagig	75 x 90		
1	Schlittuch, 2-lagig Plus, Schlitz	225 x 260 10 x 100		
1	Klebetuch, 2-lagig, dreiteiliger Klebestreifen (15 + 70 + 15 cm)	150 x 240		

Zwei-Tuch-Abdeckung für interdisziplinäre chirurgische Eingriffe, besonders geeignet für Gefäßeingriffe an den Extremitäten.

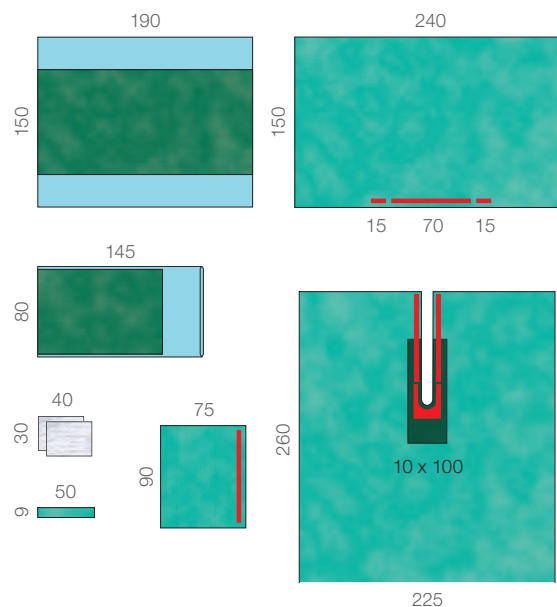

Raucodrape® Orthopädie-/Hüft-Sets

Orthopädie/Traumatologie

Raucodrape® PRO Hüft-Set I

steril

Inhalt	Größe (cm)	REF	VE (Stück)
1 Tischabdeckung	150 x 190	33 387	9
4 Handtücher	30 x 40		
1 Instrumententischbezug	80 x 145		
1 Klebestreifen	9 x 50		
1 Klebetuch, 2-lagig	75 x 90		
1 OP-Abdecktuch, 2-lagig	150 x 180		
1 Schlitztuch, 2-lagig Plus, Schlitz	225 x 260 10 x 100		
1 Anästhesietuch, 2-lagig Plus, Schlitz, mit Armstützenabdeckung	225 x 270 45 x 65		

Mehrteilige Schlitztuchabdeckung mit Verstärkungszone um das Operationfeld für interdisziplinäre chirurgische Eingriffe an Hüfte und Extremitäten.

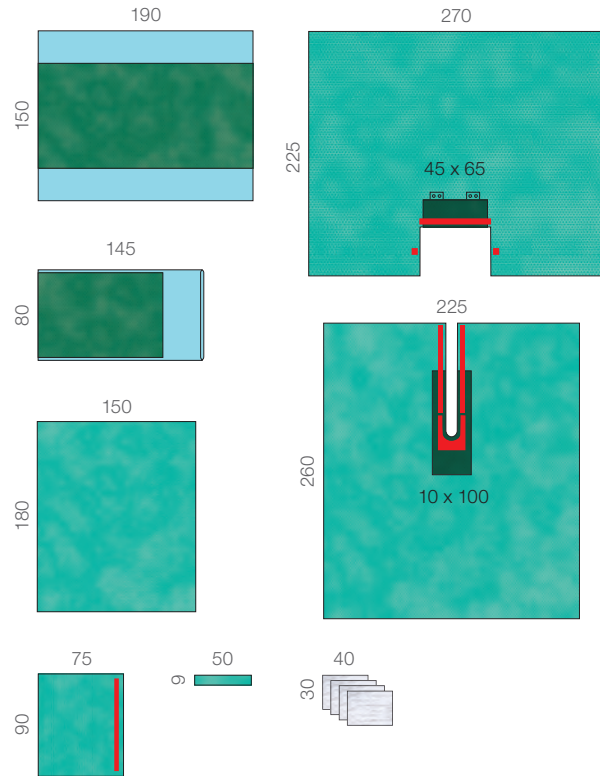

Raucodrape® PRO Hüft-Set II

steril

Inhalt	Größe (cm)	REF	VE (Stück)
1 Tischabdeckung	150 x 190	33 388	8
4 Handtücher	30 x 40		
1 Instrumententischbezug Spezial	80 x 145		
1 Klebestreifen	9 x 50		
1 Klebetuch, 2-lagig	75 x 90		
1 OP-Abdecktuch, 2-lagig	150 x 180		
1 Orthopädische Stockinette	33 x 110		
2 Folienklebestreifen	10 x 50		
1 Schlitztuch, 2-lagig Plus, Schlitz, mit integrierten Schlauchfixierungen	225 x 280 10 x 100		
1 Anästhesietuch, 2-lagig Plus, Schlitz, mit Armstützenabdeckung	225 x 270 45 x 65		

Mehrteilige Schlitztuchabdeckung mit Verstärkungszone um das Operationfeld für chirurgische Eingriffe an Hüfte und Extremitäten.

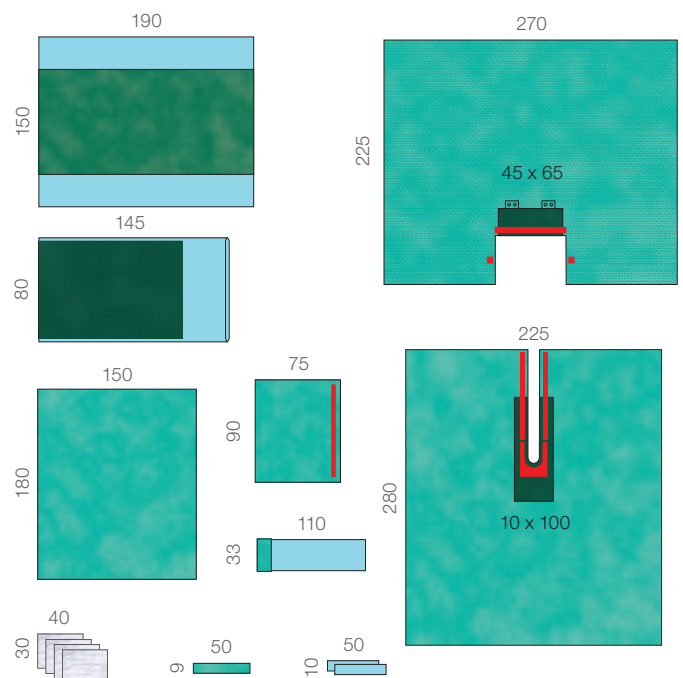

Raucodrape® Hüfttuch

Orthopädie/Traumatologie

Raucodrape® PRO Hüfttuch

unsteril, nur für Individualsets verfügbar

Inhalt	Größe (cm)	Komponentennr. Individualsets
Hüfttuch, 2-lagig Plus, mit beidseitiger PE-Folie,	285/400 x 400	2064607
mit elastischem OP-Ausschnitt,	18 x 22	
mit beidseitigen 1-Kammer-Saugertaschen,		
mit Armstützenabdeckung,		
mit integrierten Schlauchfixierungen		

Ein-Tuch-Abdeckung für Hüfteingriffe in Seitenlage.

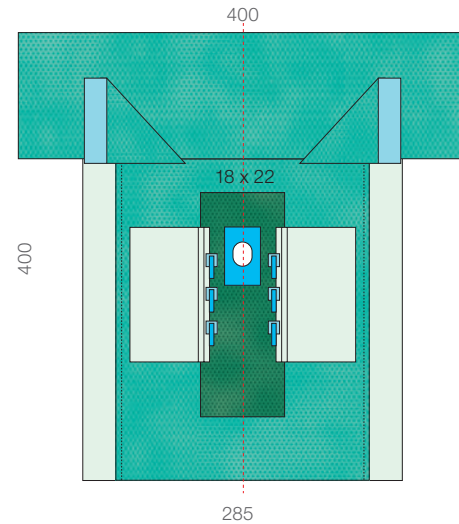

Raucodrape® Hüftarthroskopie-Set

Orthopädie/Traumatologie

Raucodrape® PRO Hüftarthroskopie-Set

steril

Inhalt	Größe (cm)	REF	VE (Stück)
1 Tischabdeckung Spezial	150 x 190	33 357	13
4 Handtücher	30 x 40		
1 Hüftarthroskopietuch, 2-lagig, OP-Ausschnitt, mit elastischer Klebefolie inkl. OP-Ausschnitt, mit integriertem Flüssigkeitsauffangbeutel inkl. Sieb und Ablaufstutzen, mit zwei Saugertaschen	288 x 360 30 x 30 20 x 20		

Ein-Tuch-Abdeckung für minimalinvasive und chirurgische Eingriffe am Hüftgelenk.

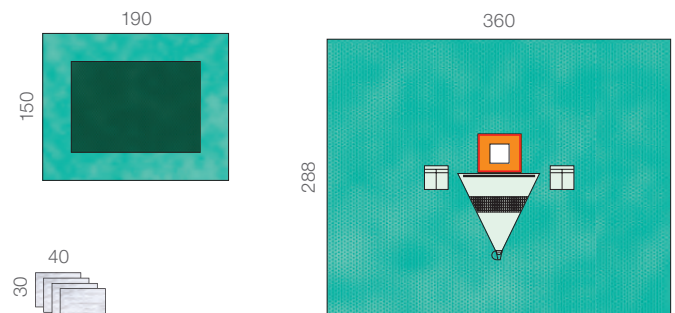

Alle Maßangaben in cm

Raucodrape® Extremitäten-Sets

Orthopädie/Traumatologie

Raucodrape® PRO Extremitäten-Set I

steril

	Inhalt	Größe (cm)	REF	VE (Stück)
1	Tischabdeckung	150 x 190	33 343	11
2	Handtücher	30 x 40		
1	Instrumententischbezug	80 x 145		
1	Klebetuch, 2-lagig	75 x 75		
1	OP-Abdecktuch, 2-lagig	150 x 180		
1	Extremitätentuch, 2-lagig Plus, mit elastischem OP-Ausschnitt, mit integrierten Schlauchfixierungen	225 x 320		
		7		

Mehrteilige Patientenabdeckung inkl. Extremitätentuch mit Verstärkungszone um das Operationsfeld und elastischer Manschette für minimalinvasive und chirurgische Eingriffe an den Extremitäten.

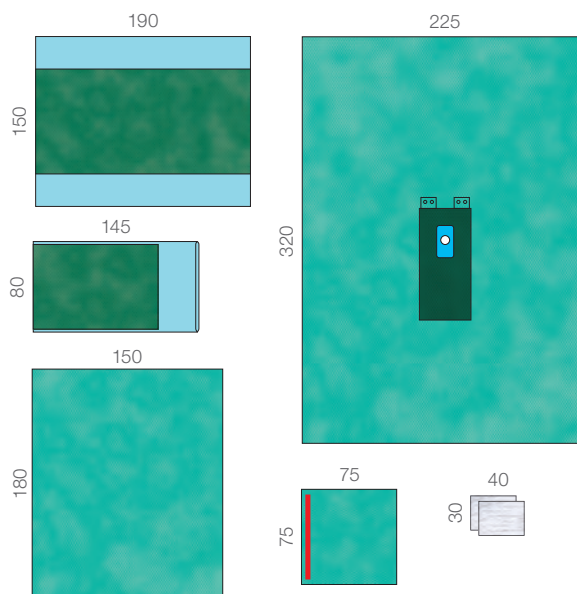

Raucodrape® PRO Extremitäten-Set II

steril

	Inhalt	Größe (cm)	REF	VE (Stück)
1	Tischabdeckung	150 x 190	33 344	11
2	Handtücher	30 x 40		
1	Instrumententischbezug	80 x 145		
1	OP-Abdecktuch, 2-lagig	150 x 180		
1	Orthopädische Stockinette	33 x 55		
1	Folienklebestreifen	10 x 50		
1	Extremitätentuch, 2-lagig Plus, mit elastischem OP-Ausschnitt, mit integrierten Schlauchfixierungen	225 x 320		
		7		

Mehrteilige Patientenabdeckung inkl. Extremitätentuch mit Verstärkungszone um das Operationsfeld und elastischer Manschette für minimalinvasive und chirurgische Eingriffe an den Extremitäten.

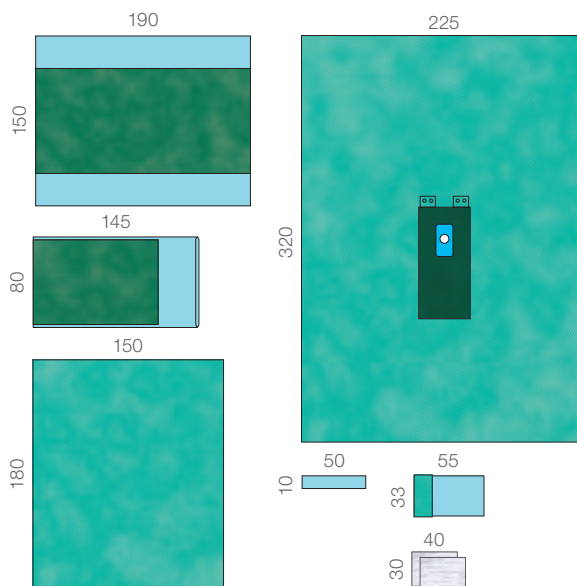

Raucodrape® Extremitäten-Sets

Orthopädie/Traumatologie

Raucodrape® PRO Extremitäten-Set III

steril

Inhalt	Größe (cm)	REF	VE (Stück)
1 Tischabdeckung	150 x 190	33 345	10
2 Handtücher	30 x 40		
1 Instrumententischbezug Spezial	80 x 145		
1 Klebestreifen	9 x 50		
1 OP-Abdecktuch, 2-lagig	150 x 180		
1 Extremitätentuch, 2-lagig Plus, mit elastischem OP-Ausschnitt, mit Armstützenabdeckung, mit integrierten Schlauchfixierungen	270/200 x 335		
	7		

Mehrteilige Komplettabdeckung inkl. Extremitätentuch mit Verstärkungszone um das Operationsfeld und elastischer Manschette für minimalinvasive und chirurgische Eingriffe an der unteren Extremität.

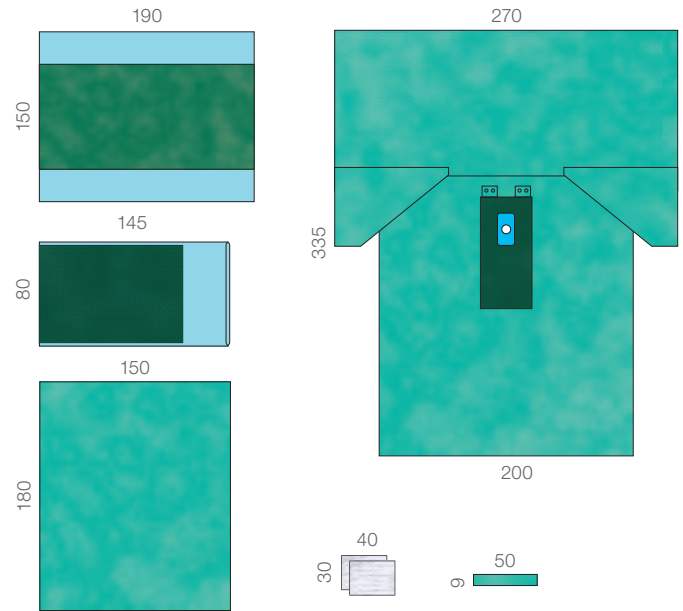

Raucodrape® PRO

Extremitäten-Set Hand/Fuß

steril

Inhalt	Größe (cm)	REF	VE (Stück)
1 Tischabdeckung	150 x 190	33 347	17
2 Handtücher	30 x 40		
1 Instrumententischbezug	80 x 145		
1 Extremitätentuch Hand/Fuß, 2-lagig Plus, mit elastischem OP-Ausschnitt, mit integrierten Schlauchfixierungen	225 x 300		

Extremitätentuch mit Verstärkungszone um das Operationsfeld, elastischer und dezentraler Manschette für minimalinvasive und chirurgische Eingriffe an Hand und Fuß.

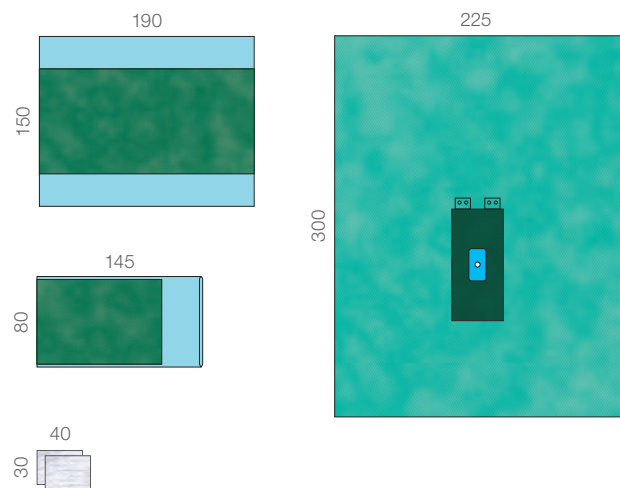

Raucodrape® PRO Handchirurgie-Set

steril

	Inhalt	Größe (cm)	REF	VE (Stück)
1	Tischabdeckung	150 x 190	33 349	14
1	Instrumententischbezug	80 x 145		
1	Handchirurgietuch, mit elastischem OP-Ausschnitt, mit extrabreiter Anästhesieabdeckung, mit integrierter Schlauchfixierung	370/175 x 285		

Extremitätentuch mit integrierter Handtischabdeckung und Verstärkungszone um das Operationsfeld und elastischer Manschette für minimalinvasive und chirurgische Eingriffe an der oberen Extremität.

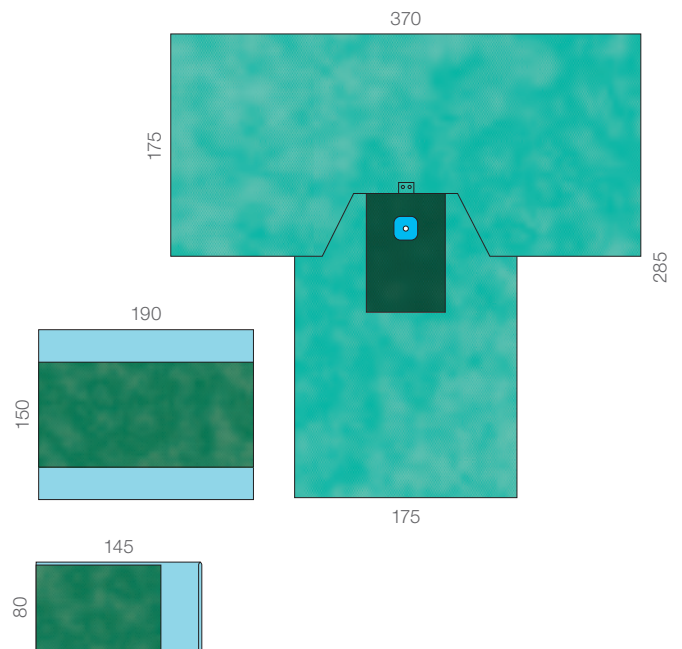

Raucodrape® Extremitätentücher

Orthopädie/Traumatologie

Raucodrape® PRO Extremitätentücher

steril

Inhalt	Größe (cm)	REF	VE (Stück)
2-lagig			
Extremitätentuch, 2-lagig, elastischer OP-Ausschnitt, rund, zentral	200 x 300	33 085	13/26
	7		
Extremitätentuch, 2-lagig, elastischer OP-Ausschnitt, rund, zentral	225 x 320	33 083	12/24
	7		
2-lagig Plus, mit integrierten Schlauchfixierungen			
Extremitätentuch, 2-lagig Plus, elastischer OP-Ausschnitt, rund, zentral mit integrierten Schlauchfixierungen	225 x 320	33 084	11/22
	7		

Extremitätentücher mit und ohne Verstärkungszone um das Operationsfeld und elastischer Manschette für chirurgische Eingriffe an den Extremitäten.

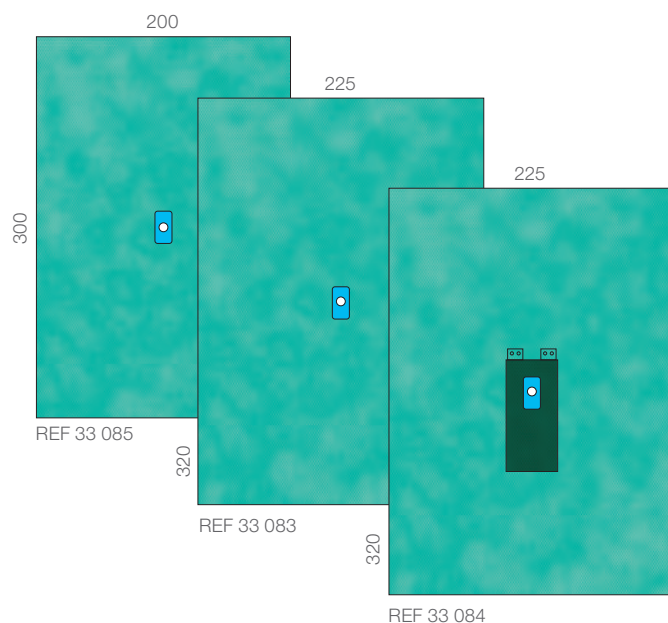

Raucodrape® PRO

Extremitätentuch bilateral

unsteril, nur für Individualsets verfügbar

Inhalt	Größe (cm)	Komponentennr. Individualsets
Extremitätentuch bilateral, 2-lagig Plus, mit elastischem OP-Ausschnitt, mit integrierten Schlauchfixierungen	225 x 320	2002740
	6	

Bilaterales Extremitätentuch mit Verstärkungszone um das Operationsfeld und elastischen Manschetten für chirurgische Eingriffe an den Extremitäten.

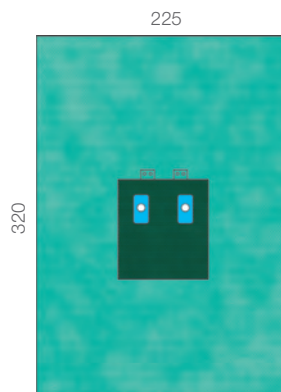

Raucodrape® PRO

Extremitätentücher Hand/Fuß

steril

Inhalt	Größe (cm)	REF	VE (Stück)
2-lagig			
Extremitätentuch, 2-lagig, elastischer OP-Ausschnitt, rund, zentral	100 x 175	33 080	20/40
	3		
Extremitätentuch, 2-lagig, elastischer OP-Ausschnitt, rund, zentral	150 x 180	33 081	18/36
	3		
2-lagig Plus, mit integrierten Schlauchfixierungen			
Extremitätentuch Hand/Fuß, 2-lagig Plus, elastischer OP-Ausschnitt, dezentral, mit integrierten Schlauchfixierungen	225 x 300	33 082	10/20
	3		

Extremitätentücher mit und ohne Verstärkungszone und elastischer Manschette für chirurgische Eingriffe an Hand und Fuß.

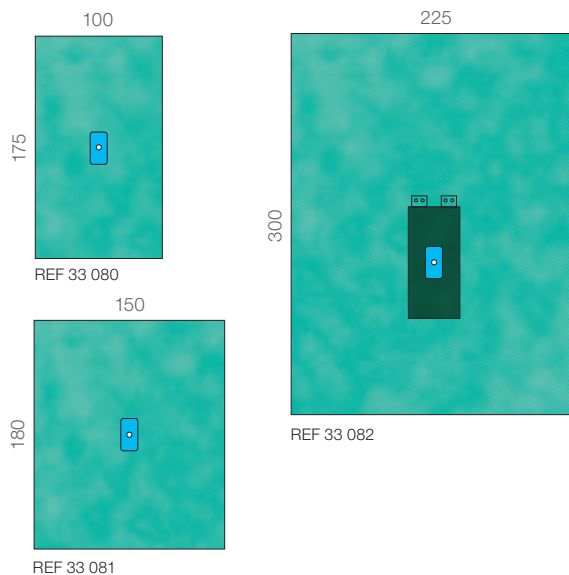

Raucodrape® Arthroskopie-Abdeckungen

Orthopädie/Traumatologie

Raucodrape® PRO Arthroskopie-Set I

steril

	Inhalt	Größe (cm)	REF	VE (Stück)
1	Einschlagtuch	80 x 100	33 350	23
1	Instrumententischbezug Lite	80 x 145		
1	Stockinette, kurz	24 x 80		
1	Folienklebestreifen	10 x 50		
1	Klebestreifen	9 x 50		
1	Extremitätentuch, 2-lagig, mit elastischem OP-Ausschnitt	200 x 300 7		

Mehrteiliges Set inkl. Extremitätentuch mit elastischer Manschette für minimalinvasive und chirurgische Eingriffe an den Extremitäten.

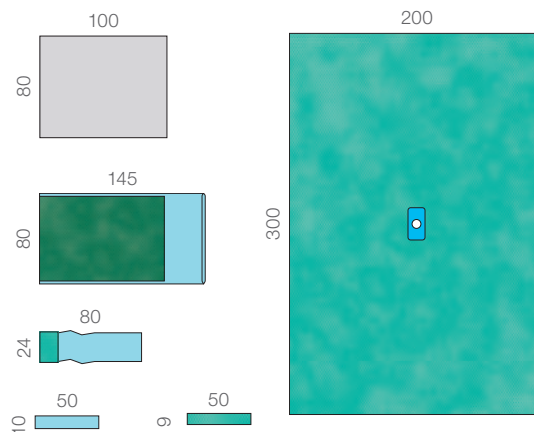

Raucodrape® PRO Arthroskopie-Set II

steril

	Inhalt	Größe (cm)	REF	VE (Stück)
1	Einschlagtuch	80 x 100	33 351	21
1	Instrumententischbezug Lite	80 x 145		
1	Kamerabezug, revers-gefaltet	13 x 250		
1	Orthopädische Stockinette	33 x 55		
1	Folienklebestreifen	10 x 50		
1	Klebestreifen	9 x 50		
1	Extremitätentuch, 2-lagig, mit elastischem OP-Ausschnitt	200 x 300 7		

Mehrteiliges Set inkl. Extremitätentuch mit elastischer Manschette für minimalinvasive und chirurgische Eingriffe an den Extremitäten.

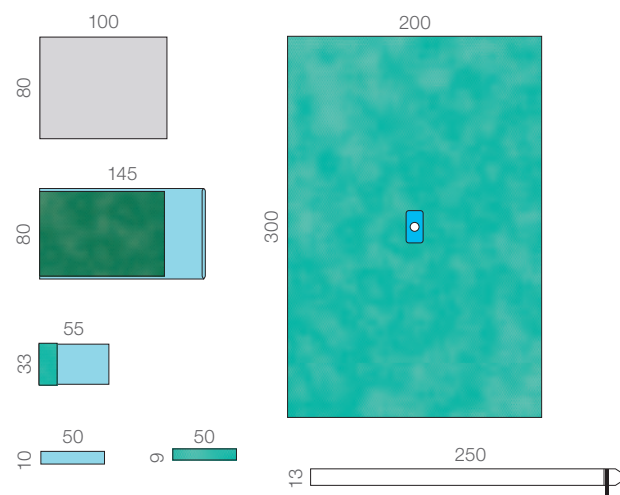

Raucodrape® PRO Arthroskopie-Set III

steril

	Inhalt	Größe (cm)	REF	VE (Stück)
1	Einschlagtuch	100 x 120	33 352	11
2	SMMS-OP-Mäntel Standard	150		
1	Instrumententischbezug Lite	80 x 145		
1	Kamerabezug, revers-gefaltet	13 x 250		
1	Orthopädische Stockinette	33 x 55		
1	Folienklebestreifen	10 x 50		
1	Klebestreifen	9 x 50		
1	Extremitätentuch, 2-lagig, mit elastischem OP-Ausschnitt	200 x 300 7		

Mehrteiliges Set inkl. Extremitätentuch mit elastischer Manschette für minimalinvasive und chirurgische Eingriffe an den Extremitäten.

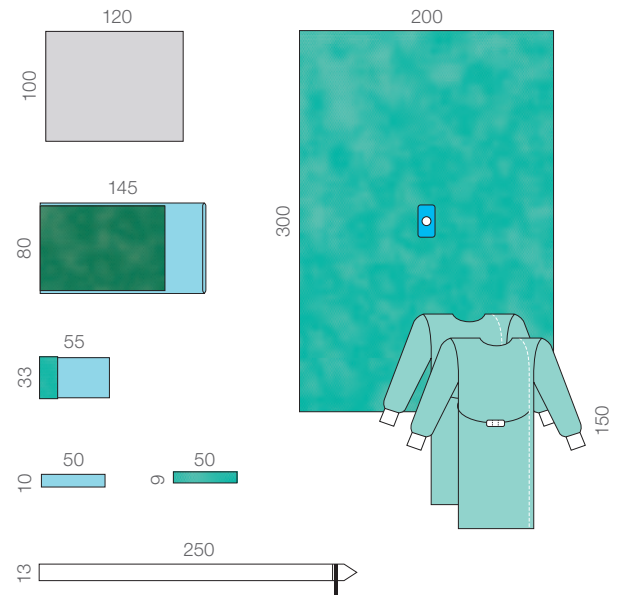

Raucodrape® PRO Arthroskopie-Set IV

steril

	Inhalt	Größe (cm)	REF	VE (Stück)
1	Einschlagtuch	80 x 100	33 353	15
1	SMMS-OP-Mantel Standard	150		
1	Instrumententischbezug Lite	80 x 145		
1	Kamerabezug, revers-gefaltet	13 x 250		
1	Orthopädische Stockinette	33 x 55		
1	Folienklebestreifen	10 x 50		
1	Klebestreifen	9 x 50		
1	Extremitätentuch, 2-lagig, mit elastischem OP-Ausschnitt	200 x 300 7		

Mehrteiliges Set inkl. Extremitätentuch mit elastischer Manschette für minimalinvasive und chirurgische Eingriffe an den Extremitäten.

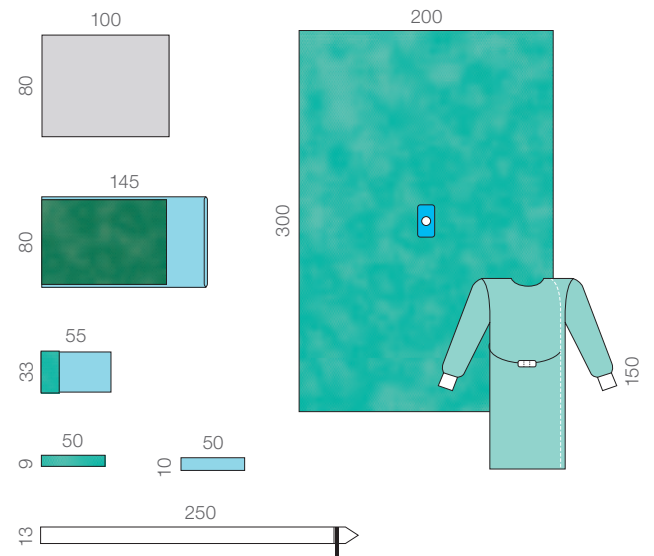

Raucodrape® PRO Schulterarthroskopie-Set I

steril

	Inhalt	Größe (cm)	REF	VE (Stück)
1	Einschlagtuch	80 x 100	33 354	20
1	Instrumententischbezug Lite	80 x 145		
1	Orthopädische Stockinette	33 x 55		
1	Folienklebestreifen	10 x 50		
1	Schlitttuch, 2-lagig, Schlitz	225 x 260 10 x 100		

Mehrteiliges Set für minimalinvasive und chirurgische Eingriffe, besonders geeignet für Operationen an der Schulter.

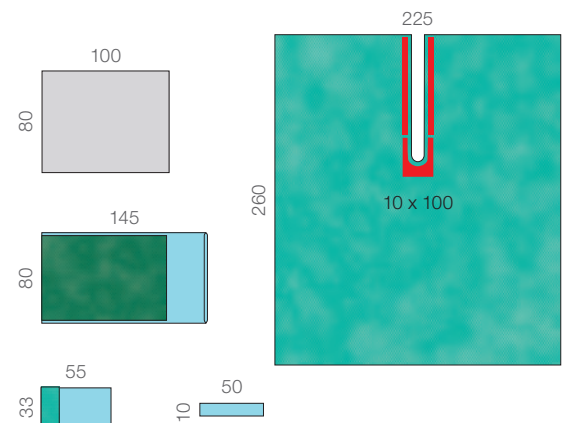

__ markiert die Seite mit Klebefläche

Alle Maßangaben in cm

Raucodrape® Arthroskopie-Abdeckungen

Orthopädie/Traumatologie

Raucodrape® PRO Kniearthroskopie-Set

steril

Inhalt	Größe (cm)	REF	VE (Stück)
1 Tischabdeckung	150 x 190	33 348	10
2 Handtücher	30 x 40		
1 Instrumententischbezug	80 x 145		
1 OP-Abdecktuch, 2-lagig	150 x 180		
1 Orthopädische Stockinette	33 x 55		
1 Folienklebestreifen	10 x 50		
1 Kniearthroskopietuch, mit elastischen OP-Ausschnitten, mit integriertem Flüssigkeitsauffangbeutel inkl. Ablaufstutzen, mit integrierten Schlauchfixierungen und Klettverschluss	225 x 320 6 + 7		

Mehrteilige Patientenabdeckung inkl. Kniearthroskopietuch mit elastischer Manschette für minimal-invasive und chirurgische Eingriffe am Kniegelenk.

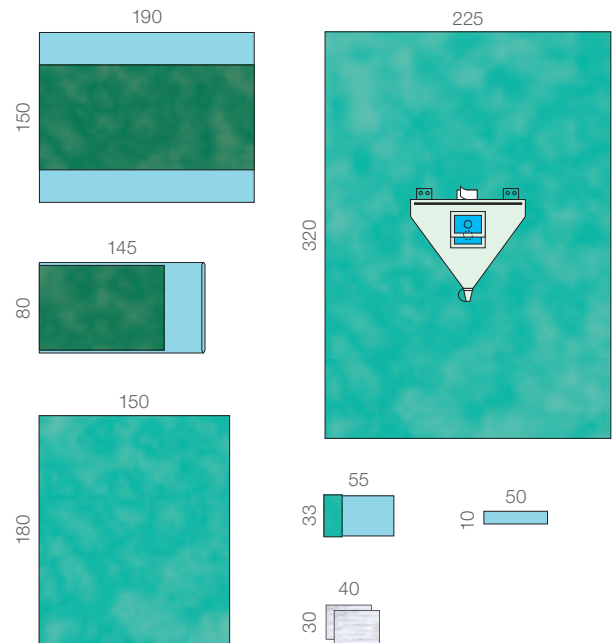

Raucodrape® PRO Kniearthroskopietuch

steril

Inhalt	Größe (cm)	REF	VE (Stück)
Kniearthroskopietuch, mit elastischen OP-Ausschnitten, mit integriertem Flüssigkeitsauffangbeutel inkl. Ablaufstutzen, mit integrierten Schlauchfixierungen und Klettverschluss	225 x 320 6 + 7	33 086	11/22

Kniearthroskopietuch mit elastischer Manschette. Für minimalinvasive und chirurgische Eingriffe am Kniegelenk in Rückenlage mit oder ohne Abklappen des unteren Segments der Beinplatte.

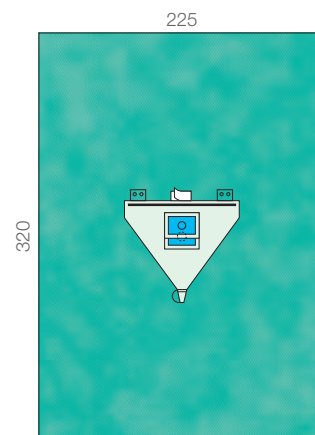

Raucodrape® PRO

Schulterarthroskopie-Set Beach Chair

steril

Inhalt	Größe (cm)	REF	VE (Stück)
1 Tischabdeckung	150 x 190	33 355	14
2 Handtücher	30 x 40		
1 Instrumententischbezug	80 x 145		
1 Folienklebestreifen	10 x 50		
1 Stockinette, kurz	24 x 80		
1 Schulterarthroskopietuch, mit elastischem, birnenförmigem OP-Ausschnitt, mit integriertem Flüssigkeitsauffangbeutel inkl. Ablaufstutzen, mit drei Klettverschlüssen	225 x 380 11,5 x 12,5		

Mehrteilige Patientenabdeckung für minimalinvasive und chirurgische Eingriffe an der Schulter in Beach Chair-Lagerung.

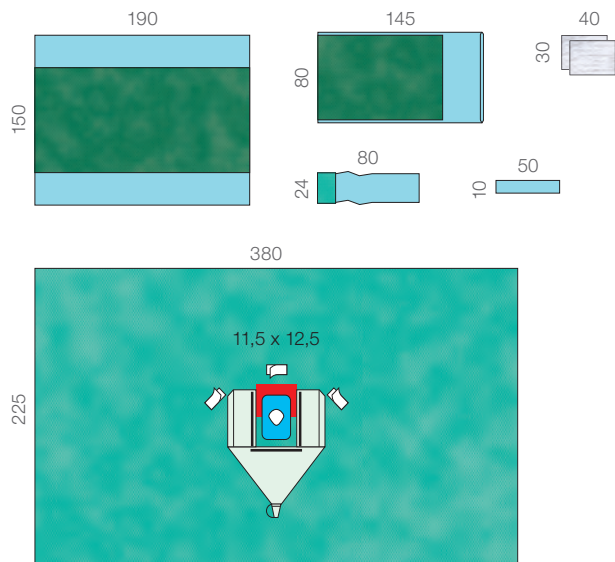

Raucodrape® Vertikaltuch/Vertikaltuch-Set

Orthopädie/Traumatologie

Raucodrape® PRO Vertikaltuch-Set

steril

	Inhalt	Größe (cm)	REF	VE (Stück)
1	Tischabdeckung	150 x 190	33 389	10
2	Handtücher	30 x 40		
1	Instrumententischbezug	80 x 145		
1	Vertikaltuch, transparente PE-Folie, mit integrierter Inzisionsfolie, mit integriertem Flüssigkeitsauffangbeutel inkl. Sieb und Ablaufstutzen, mit zwei Saugertaschen, mit zwei Klettverschlüssen zur Schlauch- und Kabelfixierung	250 x 330 80 x 30		

Vertikaltuch aus transparenter Folie für chirurgische Eingriffe am Extensionstisch.

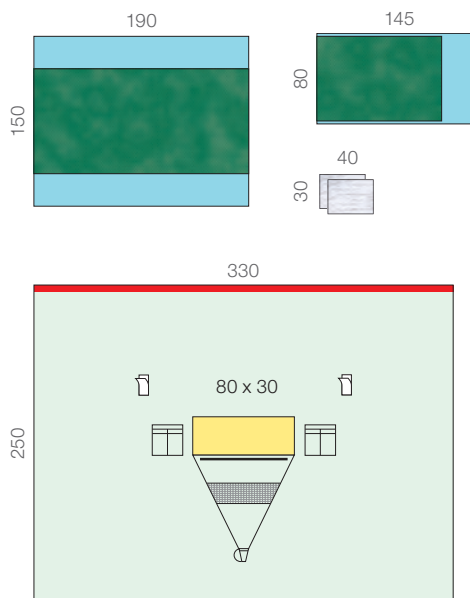

Raucodrape® PRO Vertikaltuch

steril

	Inhalt	Größe (cm)	REF	VE (Stück)
	Vertikaltuch, transparente PE-Folie, mit integrierter Inzisionsfolie,	250 x 330	137 038	15
	mit integriertem Flüssigkeitsauffangbeutel inkl. Sieb und Ablaufstutzen,	80 x 30		
	mit zwei Saugertaschen,			
	mit zwei Klettverschlüssen zur Schlauch- und Kabelfixierung			

Vertikaltuch aus transparenter Folie für chirurgische Eingriffe am Extensionstisch.

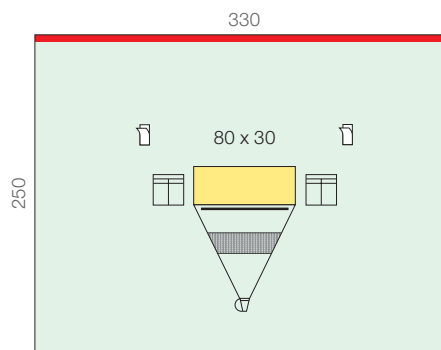

Neurochirurgie, HNO, MKG, Ophthalmologie



Raucodrape® Kranio-Set

Neurochirurgie, HNO, MKG, Ophthalmologie

Raucodrape® PRO Kranio-Set

steril

Inhalt	Größe (cm)	REF	VE (Stück)
1 Tischabdeckung	150 x 190	33 370	14
2 Handtücher	30 x 40		
1 Instrumententischbezug	80 x 145		
3 Klebetücher, PE-Folie	50 x 50		
1 Kraniotomietuch, OP-Ausschnitt, mit integrierter Inzisionsfolie, mit integriertem Flüssigkeitsauffangbeutel mit seitlichen Ablaufrinnen inkl. Sieb und Ablaufstutzen, mit integrierten Schlauchfixierungen	225 x 280 19 x 25		

Mehrteilige Patientenabdeckung inkl. Kraniotomietuch mit Verstärkungszone über dem Operationsfeld mit seitlichen Ablaufrinnen für chirurgische Eingriffe am Schädel.

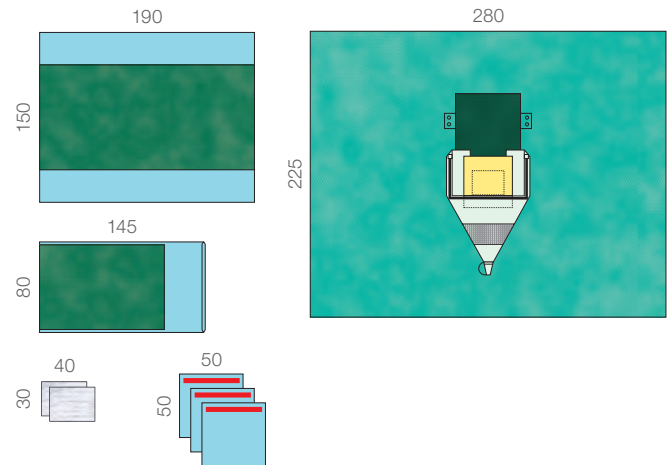

Raucodrape® LAP-/Wirbelsäulentuch

Neurochirurgie, HNO, MKG, Ophthalmologie

Raucodrape® PRO

LAP-/Wirbelsäulentuch

steril, 3-lagig

Inhalt	Größe (cm)	REF	VE (Stück)
LAP-/Wirbelsäulentuch, 3-lagig, OP-Ausschnitt oval, längs, dezentral, sk	225 x 320 11 x 22	33 051	8/16

Ein-Tuch-Abdeckung für chirurgische Eingriffe am Abdomen und Rücken.

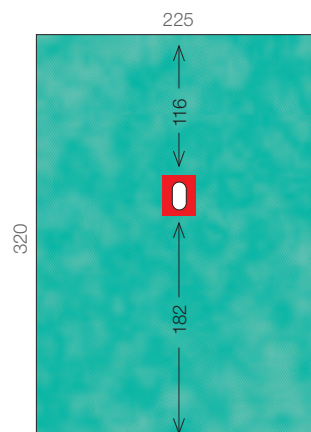

Raucodrape® Kopf-Sets

Neurochirurgie, HNO, MKG, Ophthalmologie

Raucodrape® PRO Kopf-Set I

steril

	Inhalt	Größe (cm)	REF	VE (Stück)
1	Tischabdeckung	150 x 190	33 371	16
4	Handtücher	30 x 40		
1	Instrumententischbezug	80 x 145		
1	OP-Abdecktuch, 2-lagig	75 x 90		
1	Schlitztuch, 2-lagig, Schlitz	150 x 250 10 x 80		
1	Klebetuch, 2-lagig	75 x 90		

Zwei-Tuch-Abdeckung für chirurgische Eingriffe am Kopf und im Halsbereich.

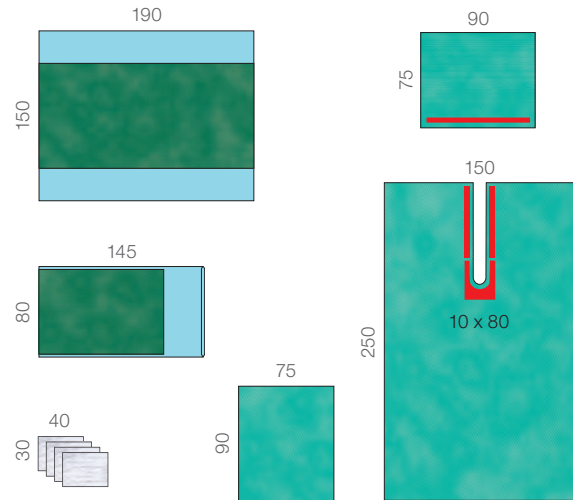

Raucodrape® PRO Kopf-Set II

steril

	Inhalt	Größe (cm)	REF	VE (Stück)
1	Tischabdeckung	150 x 190	33 372	13
4	Handtücher	30 x 40		
1	Instrumententischbezug	80 x 145		
1	Klebestreifen	9 x 50		
1	Turbantuch, 2-teilig, flüssigkeitsabweisender Vliesstoff/2-lagig	130 x 100		
1	Schlitztuch, 2-lagig Plus, Schlitz rechteckig, mit integrierten Schlauchfixierungen	225 x 300 14 x 80		

Zwei-Tuch-Abdeckung für chirurgische Eingriffe am Kopf und im Halsbereich.

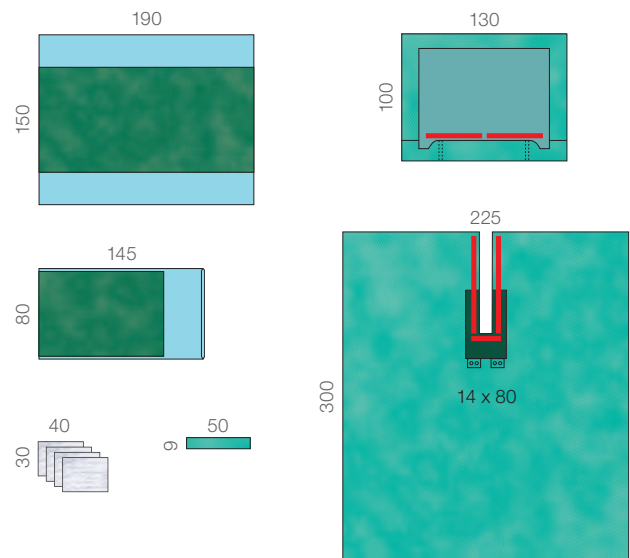

Raucodrape® Schlitztuch-Set/Schlitztuch

Neurochirurgie, HNO, MKG, Ophthalmologie

Raucodrape® PRO

Variables Schlitztuch-Set

steril

Inhalt	Größe (cm)	REF	VE (Stück)
1 Tischabdeckung	150 x 190	33 313	15
4 Handtücher	30 x 40		
1 Instrumententischbezug	80 x 145		
1 Schlitztuch, 2-lagig Plus, Schlitz	225 x 240 20 x 20		
1 Schlitztuch, 2-lagig, Schlitz	150 x 260 20 x 65		

Zwei-Tuch-Abdeckung für interdisziplinäre chirurgische Eingriffe im Halsbereich, z. B. an der Schilddrüse, Halsschlagader (Arteria carotis), Halswirbelsäule und Schrittmacher-Implantation.

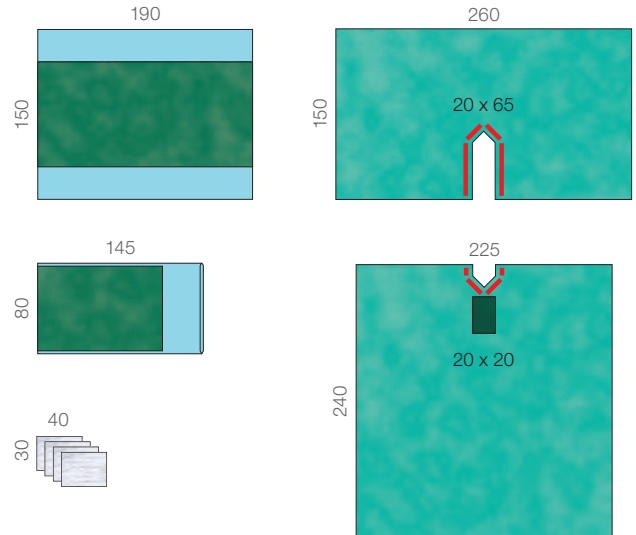

Raucodrape® PRO OP-Schlitztücher

steril

Inhalt	Größe (cm)	REF	VE (Stück)
2-lagig			
Schlitztuch, 2-lagig, Schlitz	150 x 250 10 x 80	33 073	14/28

Schlitztuch für chirurgische Eingriffe, besonders geeignet im Gesicht und Halsbereich.

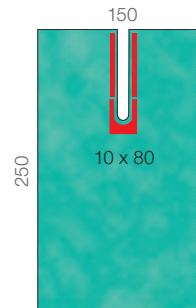

Raucodrape® Ohr-Lochtuch

Neurochirurgie, HNO, MKG, Ophthalmologie

Raucodrape® PRO Ohr-Lochtuch

steril

Inhalt	Größe (cm)	REF	VE (Stück)
Ohr-Lochtuch, 2-lagig,	175 x 240	33 050	11/22
OP-Ausschnitt oval, längs, dezentral	5 x 7,5		

Ein-Tuch-Abdeckung, z.B. für Eingriffe am Ohr.

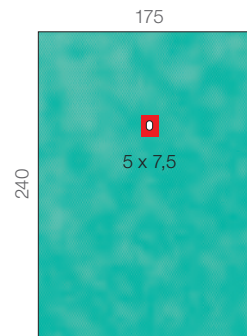

Raucodrape® Augentücher

Neurochirurgie, HNO, MKG, Ophthalmologie

Raucodrape® PRO Augentuch

steril

Inhalt	Größe (cm)	REF	VE (Stück)
Augentuch, 2-lagig, OP-Ausschnitt mittig, zentral, mit perforierter elastischer Klebefolie	80 x 80 7 x 10	33 077	30/120

Ein-Tuch-Abdeckung, beidseitig einsetzbar für ophthalmologische Eingriffe und bei intravitrealen Injektionen.

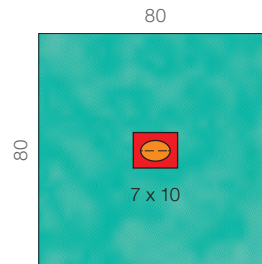

Raucodrape® PRO Augentuch

unsteril, nur für Individualsets verfügbar

Inhalt	Größe (cm)	Komponentennr. Individualsets
Augentuch, 2-lagig, OP-Ausschnitt oval, dezentral, mit beidseitig integrierten Flüssigkeitsauffangbeuteln	120 x 150 7 x 10	2075963
Augentuch, 2-lagig, OP-Ausschnitt oval, zentral, mit perforierter elastischer Klebefolie	50 x 50 7 x 10	2063052

Ein-Tuch-Abdeckung, beidseitig einsetzbar für ophthalmologische Eingriffe, z. B. Katarakt-Operationen.

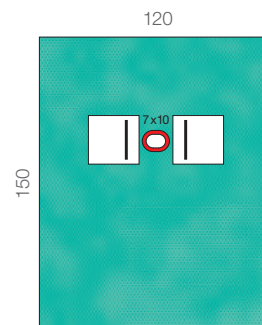

Komponentennr. 2075963

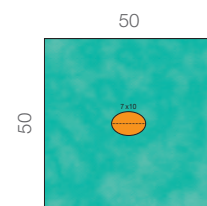

Komponentennr. 2063052

Raucodrape® PRO Augentuch

steril

Inhalt	Größe (cm)	REF	VE (Stück)
Augentuch, flüssigkeitsabweisender Vliesstoff, OP-Ausschnitt mittig, zentral, mit durchgehender elastischer Klebefolie, mit integriertem Flüssigkeitsauffangbeutel	150 x 150 7 x 10	33 056	17/34

Ein-Tuch-Abdeckung, beidseitig einsetzbar für ophthalmologische Eingriffe, z. B. Katarakt-Operationen.

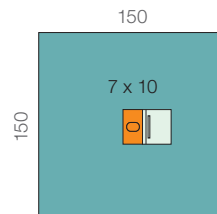

Raucodrape® PRO Augentuch

unsteril, nur für Individualsets verfügbar

Inhalt	Größe (cm)	Komponentennr. Individualsets
Augentuch, 3-lagig	150 x 160	2110183
OP-Ausschnitt oval, dezentral, mit perforierter elastischer Klebefolie, mit integriertem Flüssigkeitsauffangbeutel	7 x 10	
Augentuch, 3-lagig	120 x 160	
OP-Ausschnitt oval, dezentral, mit perforierter elastischer Klebefolie, mit beidseitig integrierten Flüssigkeitsauffangbeuteln, mit Nasenbügel	7 x 10	2110182

Ein-Tuch-Abdeckung, beidseitig einsetzbar für ophthalmologische Eingriffe, z. B. Katarakt-Operationen.

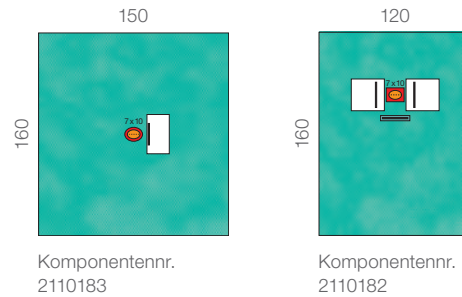

Raucodrape® MKG-Tuch

Neurochirurgie, HNO, MKG, Ophthalmologie

Raucodrape® PRO MKG-Tuch

steril

Inhalt	Größe (cm)	REF	VE (Stk.)
1 Einschlagtuch	75 x 90	33 045	18 / 36
1 MKG-Tuch 2-lagig, OP-Ausschnitt rautenförmig, dezentral	112 x 150 10 x 14		

Ein-Tuch-Abdeckung mit anatomischem, nicht-klebendem OP-Ausschnitt für chirurgische Eingriffe in der Mund-Kiefer-Gesichts-, HNO- und Dentalchirurgie wie z. B. Zahnextraktionen, Zahnimplantologie, Zystenbehandlung, Wurzelspitzenresektion, wie auch für Kleingriffe im HNO-Bereich.

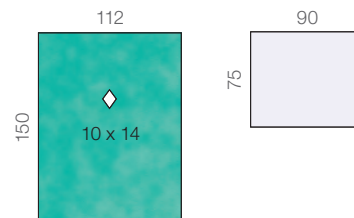

Raucodrape® OP-Abdecksystem

Kardiochirurgie/Angiographie



Raucodrape® Kardiovaskular-Set

Kardiochirurgie/Angiographie

Raucodrape® PRO Kardiovaskular-Set

steril

	Inhalt	Größe (cm)	REF	VE (Stück)
1	Tischabdeckung	150 x 190	33 383	8
4	Handtücher	30 x 40		
2	Instrumententischbezüge	80 x 145		
2	Klebestreifen	9 x 50		
2	Füßlinge	37,5 x 24		
1	OP-Abdecktuch	150 x 180		
1	Schlitztuch beidseitig, 2-lagig Plus, Schlitz, mit integrierter Schlauchfixierung	175 x 260 20 x 100		
1	Kardiovaskulartuch, 2-lagig Plus, OP-Ausschnitt, mit integrierter Inzisionsfolie, mit beidseitigen 2-Kammer-Saugertaschen, mit zwei zusätzlichen 1-Kammer-Saugertaschen, mit fünf Klettverschlüssen zur Schlauch- und Kabelfixierung	300/225 x 370 38 x 40		

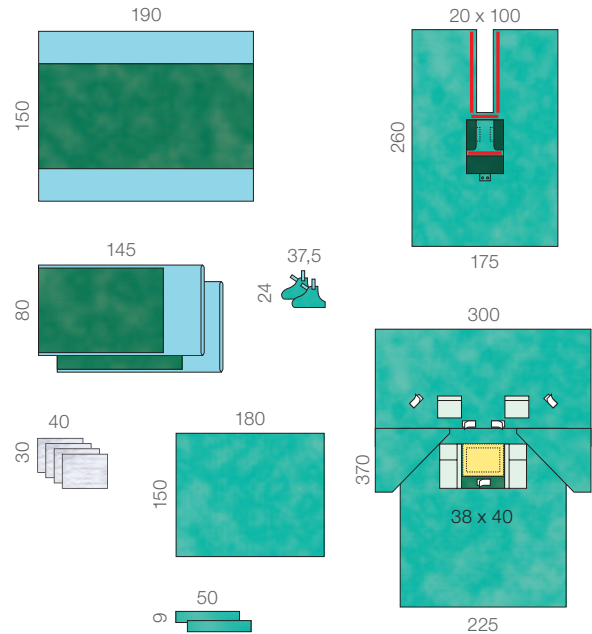

Mehrteilige Patientenabdeckung für Eingriffe in der Herzchirurgie (z. B. Bypass).

Raucodrape® Angiographietücher

Kardiochirurgie/Angiographie

Raucodrape® PRO Angiographietuch I

steril

Inhalt	Größe (cm)	REF	VE (Stück)
1 Einschlagtuch	80 x 100	33 381	11/22
1 Handtuch	30 x 40		
1 Klebestreifen	9 x 25		
1 Angiographietuch, 3-lagig, mit zwei OP-Ausschnitten, rund, dezentral	150 x 240		
	12		

Ein-Tuch-Abdeckung für Eingriffe in der Angiographie.

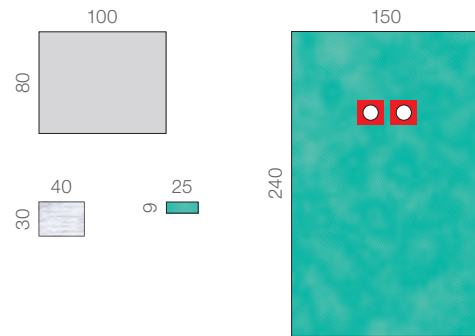

Raucodrape® PRO Angiographietuch II

steril

Inhalt	Größe (cm)	REF	VE (Stück)
1 Einschlagtuch	80 x 100	33 382	8/16
1 Handtuch	30 x 40		
1 Klebestreifen	9 x 25		
1 Angiographietuch, 3-lagig, mit Verstärkungszone um das Operationsfeld, mit beidseitiger PE-Folie, mit zwei OP-Ausschnitten, dezentral, mit elastischer Klebefolie inkl. OP-Ausschnitt	227 x 330		
	12 x 12		
	8		

Ein-Tuch-Abdeckung mit Verstärkungszone um zwei dezentrale OP-Ausschnitte, mit großer beidseitiger Folienbahn zur Abdeckung von Patienten und Bedienungseinheiten für Eingriffe in der Angiographie.

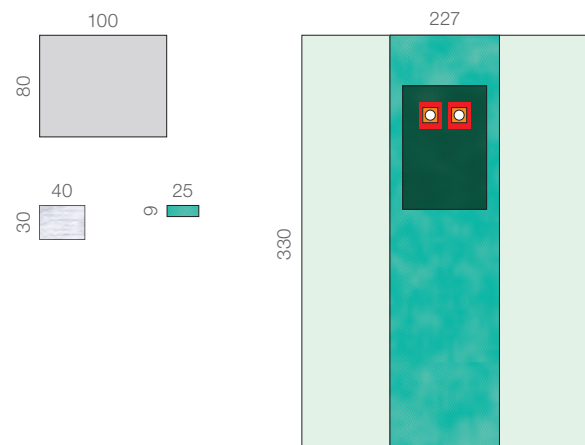

Raucodrape® PRO Angiographietuch III

unsteril, nur für Individualsets verfügbar

Inhalt	Größe (cm)	Komponentennr. Individualsets
Angiographietuch, 2-lagig Plus, mit beidseitiger PE-Folie,	240 x 335	3014694
zwei femorale OP-Ausschnitte, dezentral	7 x 9	
zwei radiale OP-Ausschnitte, dezentral	5 x 7	

Ein-Tuch-Abdeckung mit Verstärkungszone und zwei radialen und femoralen OP-Ausschnitten

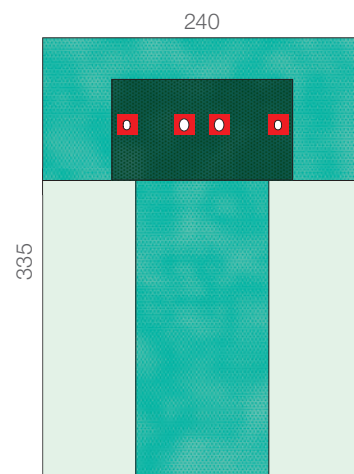

Abdecktücher und Zubehör



Raucodrape® Abdecktücher

Abdecktücher und Zubehör

Raucodrape® Abdecktücher

steril, 2-lagig

Größe (cm)	REF	Pharmacode	VE (Stück)
38 x 45	33 001	5335975	220/880
45 x 75	33 002	5335981	120/480
75 x 90	33 003	5335998	65/260

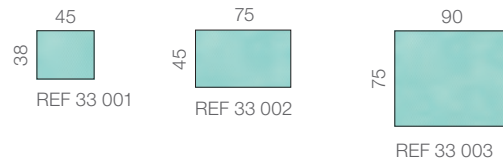

Flüssigkeitsundurchlässige, gut drapierfähige Abdeckung zum Einsatz in der Ambulanz und auf Station. 2-lagiges Material aus reißfester Polyethylenfolie und saugfähigem Polypropylenvlies.

Raucodrape® PRO OP-Abdecktücher

steril, 2-lagig

Größe (cm)	REF	VE (Stück)
75 x 90	33 005	40/160
90 x 110	33 190	25/100
100 x 150	33 008	27/54
150 x 180	33 009	13/26
150 x 240	33 004	13/26

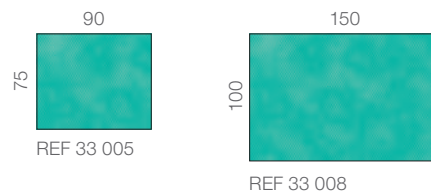

Flüssigkeitsundurchlässige, gut drapierfähige Abdeckung aus reißfester Polyethylenfolie und saugfähigem Polypropylenvlies. Zur Abdeckung von Patient und Inventar im OP und in der Ambulanz.

Raucodrape® OP-Tischabdeckungen

Abdecktücher und Zubehör

Raucodrape® OP-Tischabdeckungen

steril

Größe (cm)	REF	VE (Stück)
OP-Tischabdeckung Standard		
120 x 140	33 090	26/52
150 x 190	33 091	15/30
OP-Tischabdeckung Spezial		
150 x 190	33 092	11/22
OP-Tischabdeckung Spezial XL		
200 x 250	34 096	7/14
Instrumententischbezug Standard		
80 x 145	33 093	35/70
Instrumententischbezug Lite		
80 x 145	33 094	40/80
Instrumententischbezug Spezial		
80 x 145	33 095	25/50

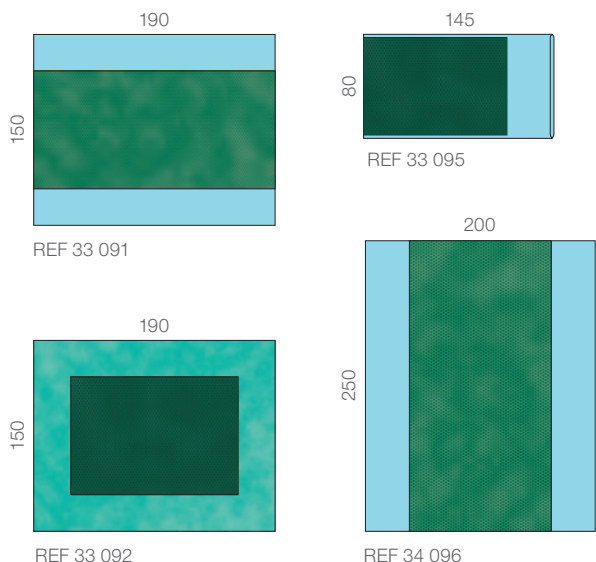

Flüssigkeitsundurchlässige und extrem reißfeste OP-Tischabdeckung mit einer saugfähigen Vliesauflage für alle Beistell- und Instrumententische.

Alle Maßangaben in cm

Raucodrape® OP-Klebetücher

Abdecktücher und Zubehör

Raucodrape® PRO OP-Klebetücher

steril

Größe (cm)	REF	VE (Stück)
2-lagig		
50 x <u>50</u>	33 010	80/320
50 x <u>75</u>	33 011	60/240
75 x <u>75</u>	33 012	40/160
75 x <u>90</u>	33 013	38/152
90 x <u>110</u>	33 020	25/100
150 x <u>180</u>	33 025	20/40
175 x <u>180</u>	33 016	17/34
150 x <u>240</u>	33 018	15/30
175 x <u>300</u>	33 024	10/20
2-lagig Plus		
150 x <u>180</u>	33 015	18/36
175 x <u>180</u>	33 017	15/30
150 x <u>250</u>	33 019	14/28
190 x <u>225</u>	33 021	11/22
Rutschentuch, 2-lagig		
90 x <u>150</u>	33 022	19/76

Flüssigkeitsundurchlässige, gut drapierfähige, selbstklebende Abdeckung zur einfachen und sicheren Applikation am Patienten und Abgrenzung des Operationsfeldes.

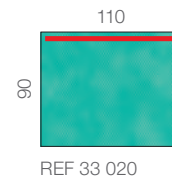
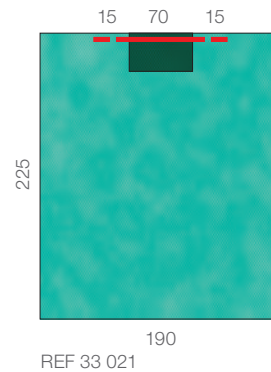
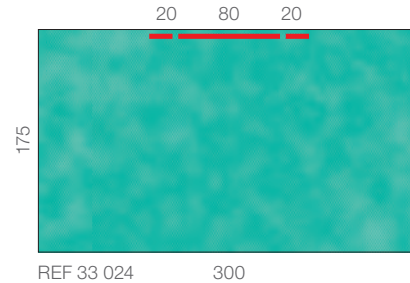

Raucodrape® Lochtücher

Abdecktücher und Zubehör

Raucodrape® Lochtücher

steril

Größe / Position OP-Ausschnitt	Größe (cm)	REF	Pharmacode	VE (Stück)
6 cm, rund, zentral	45 x 75	33 040		130/520
8 cm, rund, zentral	75 x 90	33 042	5332474	70/280

Flüssigkeitsundurchlässige, gut drapierfähige, teilweise selbstklebende Abdeckung mit OP-Ausschnitt in verschiedenen Größen.

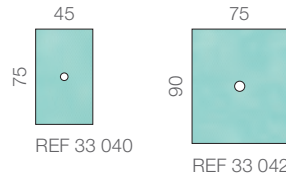

Raucodrape® OP-Lochtücher

steril

Größe / Position OP-Ausschnitt	Größe (cm)	REF	VE (Stück)
Epidural-Abdecktuch, transparent, sk			
10 cm, rund, zentral	75 x 100	33 148	55/220
Epidural-Abdecktuch, 2-lagig, sk			
10 cm, rund, dezentral	60 x 75	33 047	68/272

Flüssigkeitsundurchlässige, gut drapierfähige, teilweise selbstklebende Abdeckung mit OP-Ausschnitt in verschiedenen Größen.

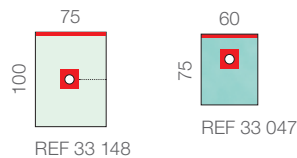

Raucodrape® Lochtücher

Abdecktücher und Zubehör

Raucodrape® PRO OP-Lochtücher

steril, 2-lagig, sk

Größe / Position OP-Ausschnitt	Größe (cm)	REF	Pharmacode	VE (Stück)
variabel	50 x 75	33 058	5332497	50/200
variabel	75 x 90	33 059	5332505	30/120
6 cm, rund, zentral	50 x 60	33 041		70/280
8 cm, rund, zentral	75 x 90	33 043	5332480	40/160
7 x 10 cm, oval, quer, dezentral	120 x 150	33 044		25/50
12 cm, rund, dezentral	150 x 200	33 046		18/36

Flüssigkeitsundurchlässige, gut drapierfähige, teilweise selbstklebende Abdeckung mit OP-Ausschnitt in verschiedenen Größen.

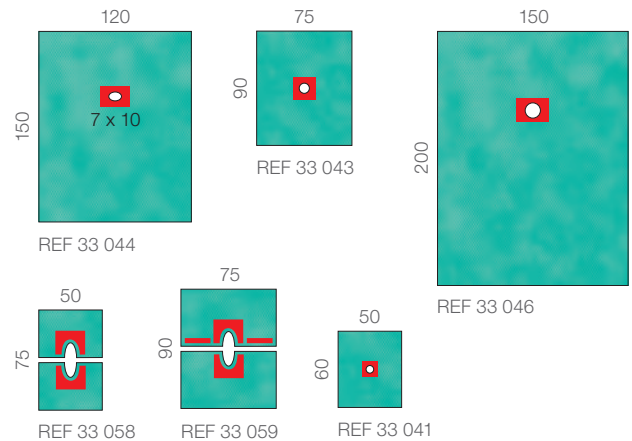

Raucodrape® PRO Epidural-Abdecktuch

steril, 2-lagig, sk

Größe / Position OP-Ausschnitt	Größe (cm)	REF	VE (Stück)
10 x 15 cm, rechteckig, längs, dezentral	55 x 90	33 049	45/180

Flüssigkeitsundurchlässige, gut drapierfähige, teilweise selbstklebende Abdeckung mit OP-Ausschnitt in verschiedenen Größen.



Raucodrape® PRO MKG-Tuch

steril, 2-lagig, mit Einschlagtuch

Größe / Position OP-Ausschnitt	Größe (cm)	REF	VE (Stück)
10 x 14 cm, rautenförmig, dezentral	112 x 150	33 045	18/36

Ein-Tuch-Abdeckung mit anatomischem, nicht-klebendem OP-Ausschnitt für chirurgische Eingriffe in der Mund-Kiefer-Gesichts-, HNO- und Dentalchirurgie wie z.B. Zahnextraktionen, Zahnimplantologie, Zystenbehandlung, Wurzelspitzenresektion, wie auch für Kleingriffe im HNO-Bereich.

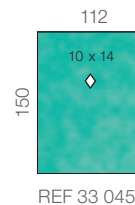

Raucodrape® Lochtücher

Abdecktücher und Zubehör

Raucodrape® PRO Ohr-Lochtuch

steril, 2-lagig, sk

Größe / Position OP-Ausschnitt	Größe (cm)	REF	VE (Stück)
5 x 7,5 cm, oval, längs, dezentral	175 x 240	33 050	11/22

Ein-Tuch-Abdeckung, z.B. für Eingriffe am Ohr.

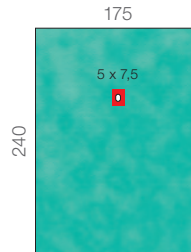

Raucodrape® PRO

Lochtuch mit Inzisionsfolie

steril, 2-lagig, mit Inzisionsfolie

Größe / Position OP-Ausschnitt	Größe (cm)	REF	VE (Stück)
7 x 10 cm, oval, längs, zentral	120 x 150	33 055	22/44

Lochtuch für interdisziplinäre chirurgische Eingriffe.

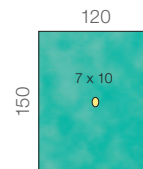

Raucodrape® PRO LAP-/Wirbelsäulentuch

steril, 3-lagig

Größe / Position OP-Ausschnitt	Größe (cm)	REF	VE (Stück)
11 x 22 cm, oval, längs, dezentral, sk	225 x 320	33 051	8/16

Ein-Tuch-Abdeckung für chirurgische Eingriffe am Abdomen und Rücken.

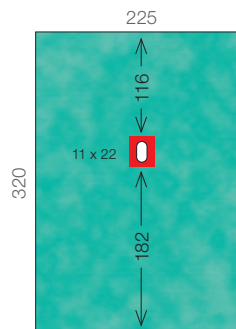

Raucodrape® Schlitztücher

Abdecktücher und Zubehör

Raucodrape® PRO OP-Schlitztücher

steril

Größe (cm)	Schlitzgröße (cm)	REF	VE (Stück)
2-lagig			
75 x 90	7 x 30	33 062	35/140
125 x 150	10 x 45	33 064	28/56
150 x 200	10 x 65	33 067	14/28
150 x 250	10 x 80	33 073	14/28
225 x 260	10 x 100	33 069	13/26
3-lagig			
150 x 200	10 x 65	33 068	10/20
2-lagig Plus			
225 x 260	10 x 100	33 071	11/22
2-lagig Plus, mit integrierten Schlauchfixierungen			
225 x 280	10 x 100	33 060	10/20
beidseitig, 2-lagig Plus, mit integrierten Schlauchfixierungen			
175 x 260	20 x 100	33 072	13/26

Flüssigkeitsundurchlässige, gut drapierfähige Abdeckung mit U-förmigem Ausschnitt und dreiteiligem Klebestreifen zur einfachen und sicheren Applikation am Patienten; für Eingriffe an den Extremitäten sowie im Schulter-, Hals- und Kopfbereich.

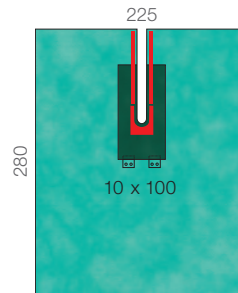

REF 33 060

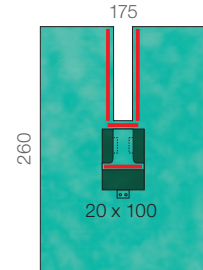

REF 33 072

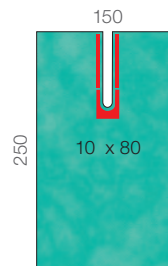

REF 33 073

Raucodrape® Schlitztuch

steril, PE-Folie

Größe (cm)	Schlitzgröße (cm)	REF	VE (Stück)
150 x 210	14 x 75	33 066	40/80

Flüssigkeitsundurchlässige, gut drapierfähige Abdeckung mit U-förmigem Ausschnitt und dreiteiligem Klebestreifen zur einfachen und sicheren Applikation am Patienten; für Eingriffe an den Extremitäten sowie im Schulter-, Hals- und Kopfbereich.

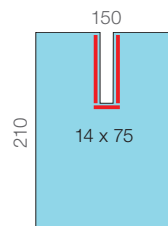

Raucodrape® Geräteabdeckungen

Abdecktücher und Zubehör

Raucodrape® Geräteabdeckung

steril

Inhalt	Größe (cm)	REF	VE (Stück)
Hockerbezug	Ø = 75	33 124	30/120
Abdeckhaube, rund	80 x 90	33 113	40/160
Abdeckhaube, rund	Ø = 90	33 120	20/80
Abdeckhaube, rund	Ø = 120	33 121	15/60
Abdeckhaube, rechteckig	80 x 145	33 112	25/100
Abdeckhaube, rechteckig	80 x 45	33 122	30/120
Bildwandler-Set, dreiteilig			
2 Bildwandlerbezüge	65 x 75	33 155	20/40
1 C-Bogen Abdeckung	30 x 195		
Bildwandler-Set, einteilig	90 x 225	33 115	19/38
Kamerabezug, teleskop-gefaltet	13 x 250	15 965	40/160
Kamerabezug, revers-gefaltet	13 x 250	15 966	40/160
Kamerabezug mit Ring	15 x 250	33 119	20/80
Kamerabezug	16 x 250	13 8128	62/124
Armlehnenbezüge, 2 Stück	35 x 73	33 123	46/184

Für gängige Bildwandler-Geräte, Kameras und sonstiges Inventar im OP.



Abdeckhaube rechteckig
REF 33 112

Raucodrape® Zubehör

Abdecktücher und Zubehör

Raucodrape® Zubehör

steril

Inhalt	Größe (cm)	REF	VE (Stück)
selbstklebende Ergänzungsteile zur schnellen und sicheren Applikation			
Absorptionspads, 2 Stück	35 x 50	33 125	80/320
Absorptionspad	50 x 75	33 126	33/132
Klebestreifen	9 x 50	33 116	250/750
Klettverschluss	2,5 x 20/24	33 127	100/400
Schlauchfixierung, selbstklebend, mit Fixierbändern	9 x 11 30	33 147	100/500
Saugertasche, 1 Kammer	38 x 40	33 109	110/440
Saugertasche, 2 Kammern	38 x 40	33 110	110/440
Perinealtuch	20 x 40	33 100	140/560
Flüssigkeitsauffangbeutel Universal	60 x 90	33 775	35/70
Instrumententasche, 2 Kammern	45 x 25	33 156	120/480
zur Ergänzung der OP-Bekleidung und für die Abdeckung am Patienten			
Armschützer	50	33 103	45/180
Beinschützer, 2 Stück	50 x 110	33 104	26/104
Beinschützer, 2 Stück	75 x 120	33 105	30/60
Stockinette, kurz, inkl. 1 Folienklebestreifen	24 x 80 10 x 50	33 128	17/68
Stockinette, mittel, inkl. 1 Folienklebestreifen	24 x 110 10 x 50	33 129	12/48
Stockinette, groß, inkl. 2 Folienklebestreifen	32 x 120 10 x 50	33 130	16/32
Handtücher, 2 Stück	30 x 40	33 108	120/480
Unterlegtuch I	75 x 120	33 101	28/112
Unterlegtuch II mit Auffangbeutel	75 x 100	33 102	35/70

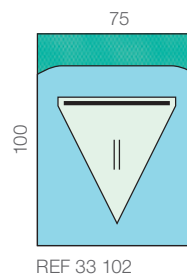
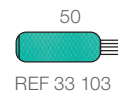
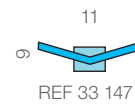
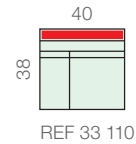
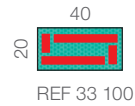

Raucodrape® Babytuch

steril

Inhalt	Größe (cm)	REF	VE (Stück)
Babytuch, flüssigkeitsabsorbierender Vliesstoff	90 x 100	33 160	18/72

Flüssigkeitsabsorbierendes, weiches Babytuch zur Übernahme des Säuglings.

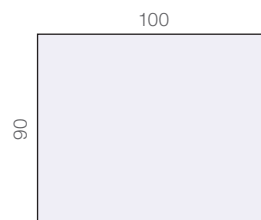

Raucodrape® PRO Zubehör

steril

Inhalt	Größe (cm)	REF	VE (Stück)
Orthopädische Stockinette, inkl. 1 Folienklebestreifen	33 x 55 10 x 50	33 106	65/130
Orthopädische Stockinette, inkl. 2 Folienklebestreifen	33 x 110 10 x 50	33 107	38/76

Zur Ergänzung der OP-Bekleidung und für die Abdeckung am Patienten.

Raucodrape® Inzisionsfolie



Anwendungsbereich

dient zur Abdeckung des Inzisionsbereiches bei chirurgischen Eingriffen

Eigenschaften

- hautfreundlicher Kleber
- elastisch und anschmiegsam
- bakteriendicht
- wasserdampfdurchlässig
- transparent sowie blendfrei
- mit rotem Anfassrand zur anwenderfreundlichen Applikation
- Einsatz von naturkautschuklatexfreien Rohstoffen

Produktzusammensetzung

Polyurethanfolie mit Polyacrylatkleber beschichtet

Raucodrape® Inzisionsfolie

steril, einzeln eingeschiegelt

Klebefläche (cm)	REF	VE (Stück)
12 x 17	25 440	10/80
15 x 20	25 441	10/60
30 x 20	25 442	10/80
45 x 20	25 443	10/80
40 x 35	25 444	10/80
45 x 50	25 445	10/80
45 x 65	25 446	10/40
55 x 80	25 447	10/40
72 x 88	25 448	10/40

OP-Bekleidung

Bereichskleidung, OP-Mäntel, OP-Masken,
OP-Hauben und Handschuhe



Sentinex® Bereichskleidung – einmal tragen, vielfach profitieren.

5 gute Gründe sprechen für die Sentinex® Bereichskleidung

- Sicherheit – stets gleichbleibende Materialqualität*
- Hygiene – täglich frische Kleidung
- Komfort – angenehmes Tragegefühl
- wärmeisolierende Thermojacke – Kälteschutz im OP
- atmungsaktives Material – verbesserter Wärmeaustausch



* Beide Materialien erfüllen die Standard-Performance-Anforderungen gemäß DIN EN 13795 an Operationsmäntel, weniger kritischer Bereich.

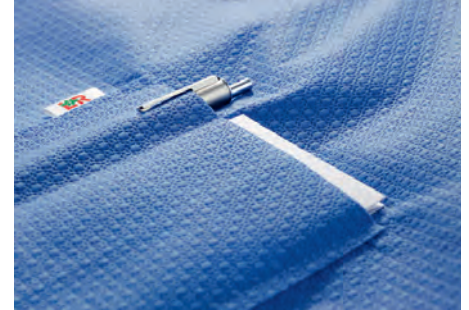

Sentinex Soft punktet mit einer 2-geteilten Brusttasche



Ein flexibler Tunnelzugbund sorgt für individuelle Passform



Gummizug im unteren Rückenbereich der Thermojacke



Wärmender Halskragen als Kälteschutz vor Zugluft im OP

Auf einen Blick – individuell kombinierbar und passgenau auf Ihre Bedürfnisse zugeschnitten.

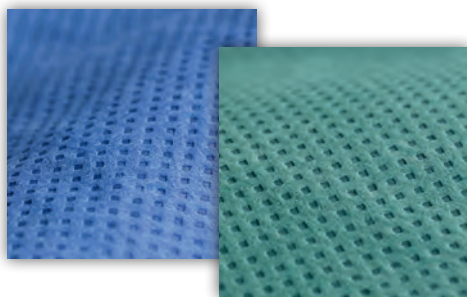

Sentinel

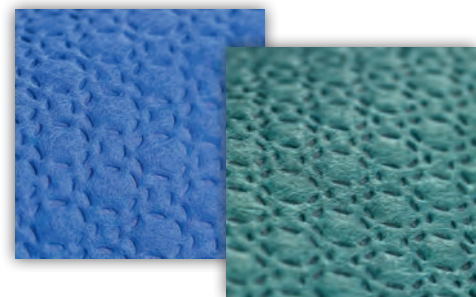

Sentinel Soft



Bereichskleidung
Set



Kasack
mit praktischen
Taschen

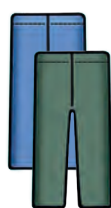

Hose mit
Tunnelzugbund für
bequemen Sitz



Thermojacke mit
Gummizug im
unteren Rückenbereich
für mehr Sicherheit
im OP



Thermo Mini-Poncho
hält Brust, Schulter und
Nacken warm

Konfektionsgrößen

Damen	34	36	38	40	42	44	46	48	50	52	54
Internationale/L&R Maße	XS	S		M		L		XL		XXL	
Herren	-	44	46	48	50	52	54	56	58	60	62

Sentinex® Bereichskleidung

Sentinex® Bereichskleidung

Größe	REF	Pharmacode	VE (Stück)
Bereichskleidung Set, grün			
XS	39 501	6090530	50
S	39 514	6090547	45
M	39 515	6090553	40
L	39 516	6090576	35
XL	39 517	6090582	35
XXL	39 518	6090599	30
Bereichskleidung Set, blau			
XS	39 502	6090607	50
S	39 519	6090613	45
M	39 520	6090636	40
L	39 521	6090642	35
XL	39 522	6090659	35
XXL	39 523	6090665	30
Bereichskleidung Kasack, grün			
XS	39 503	6090671	105
S	39 524	6090688	100
M	39 525	6090694	90
L	39 526	6090702	80
XL	39 527	6090719	75
XXL	39 528	6090725	70
Bereichskleidung Kasack, blau			
XS	39 505	6090731	105
S	39 534	6090748	100
M	39 535	6090754	90
L	39 536	6090760	80
XL	39 537	6090777	75
XXL	39 538	6090783	70
Bereichskleidung Hose, grün			
XS	39 504	6090808	80
S	39 529	6090814	75
M	39 530	6090820	70
L	39 531	6090837	65
XL	39 532	6090843	60
XXL	39 533	6090866	55
Bereichskleidung Hose, blau			
XS	39 506	6090872	80
S	39 540	6090889	75
M	39 541	6090895	70
L	39 542	6090903	65
XL	39 543	6090926	60
XXL	39 544	6090932	55
Thermojacke, blau			
M	39 512	6090949	40
L	39 513	6090955	40
Thermo Mini-Poncho, blau			
Einheitsgröße	39 580	6395212	120

Sentinex® Bereichskleidung Soft

Größe	REF	Pharmacode	VE (Stück)
Bereichskleidung Set Soft, grün			
XS	39 507	6090961	25
S	39 545	6090978	25
M	39 546	6090984	22
L	39 547	6090990	20
XL	39 548	6091009	20
XXL	39 549	6091015	20
Bereichskleidung Set Soft, blau			
XS	39 508	5643665	25
S	39 550	5643671	25
M	39 551	5643688	22
L	39 552	5643694	20
XL	39 553	5643702	20
XXL	39 554	5643719	20
Bereichskleidung Kasack Soft, grün			
XS	39 509	6091021	60
S	39 555	6091038	55
M	39 556	6091044	50
L	39 557	6091050	50
XL	39 558	6091067	45
XXL	39 559	6091073	40
Bereichskleidung Kasack Soft, blau			
XS	39 576	6091096	60
S	39 565	6091104	55
M	39 566	6091110	50
L	39 567	6091127	50
XL	39 568	6091133	45
XXL	39 569	6091156	40
Bereichskleidung Hose Soft, grün			
XS	39 575	6091162	50
S	39 560	6091179	45
M	39 561	6091185	40
L	39 562	6091191	40
XL	39 563	6091216	35
XXL	39 564	7315333	30
Bereichskleidung Hose Soft, blau			
XS	39 577	6091222	50
S	39 570	6091239	45
M	39 571	6091245	40
L	39 572	6091251	40
XL	39 573	6091268	35
XXL	39 574	7315356	30
Thermojacke Soft, blau			
M	39 510	5643725	30
L	39 511	5643731	30
XL	39 611	5643731	25

Sentinex[®] PRO OP-Mäntel



PRO – maximaler Schutz für längere und komplexere Eingriffe

- breites Sortiment
- großzügiges Design mit sehr hohem Anwender- und Tragekomfort
- übertreffen die Anforderungen der DIN EN 13795
- geeignet für
 - ◆ Eingriffe wie z. B. OPs mit mittlerem bis hohem Flüssigkeitsaufkommen
 - ◆ längere chirurgische Eingriffe

Zwei Materialien: Spunlace und Polypropylen

Spunlace

- hervorragender Tragekomfort
- hautfreundlich und atmungsaktiv
- auch für physisch anspruchsvollere Eingriffe sehr gut geeignet
- effizienter Wärmeaustausch



Polypropylen

- leicht
- schützt zuverlässig vor Bakterien und Flüssigkeiten
- gewährleistet Zirkulation von Luft, Wärme und Wasserdampf



Sentinex® PRO OP-Mäntel

Vier Ausführungen: Basic, Standard, Special und Special Plus

Basic



**Sentinex® PRO
OP-Mantel Basic**

Bindemantel für kleine Eingriffe und Versorgungen, mit 3 Bindebändern im Rücken zum sicheren Verschließen.

Standard



**Sentinex® PRO
OP-Mantel Standard**

OP-Wickelmantel mit sterilem Rückenbereich durch besonders breite Überlappung. Bestens geeignet für Eingriffe mit geringem Flüssigkeitsanfall.

Special



**Sentinex® PRO
OP-Mantel Special**

OP-Wickelmantel auf Basis der Version Standard, zusätzlich im Front- und Ärmelbereich flüssigkeitsundurchlässig verstärkt. Sehr gut geeignet für Operationen mit hohem Flüssigkeitsanfall.

Special Plus



**Sentinex® PRO
OP-Mantel Special Plus**

OP-Wickelmantel auf Basis der Version Special, zusätzlich mit einer breiteren Verstärkungszone für einen sicheren Schutz bei lateraler Flüssigkeitsbelastung.

Zwei Verpackungsvarianten: mit Sterileinschlag und „direct“

Sentinex® PRO OP-Mäntel mit Sterileinschlag

- sehr gut geeignet zum sterilen Anrichten
- mit Sterileinschlag
- 2 Handtücher



- Ⓐ Sentinex OP-Mantel
- Ⓑ Handtücher
- Ⓒ Sterileinschlag
- Ⓓ Sterilverpackung

Sentinex® PRO OP-Mäntel „direct“

- zur sofortigen sterilen Übergabe
- für die schnelle Entnahme
- ohne Sterileinschlag und Handtücher



- Ⓐ Sentinex OP-Mantel
- Ⓑ Sterilverpackung

Sentinex® PRO OP-Mäntel Spunlace

steril

Größe	Länge (cm)	REF	Pharmacode	VE (Stück)
Standard mit Sterileinschlag, inkl. zwei Handtücher				
S / M	120	19 300	3487942	44
L	130	19 301	3487971	40
XL	150	19 302	3488031	36
XL long	170	19 303	3488048	32
XXL	150	19 304	3488002	32
Special mit Sterileinschlag, inkl. zwei Handtücher				
S / M	120	19 310	3488077	40
L	130	19 311	3488083	36
XL	150	19 312	3488108	32
XL long	170	19 313	3488120	28
XXL	150	19 314	3488114	28
Set Standard (steril), 3x XL				
3 x XL	3 x 150	19 308		12
Set Standard (steril), 2x XL, 1x L				
2 x XL / 1 x L	2 x 150 / 1 x 130	19 309		12

Sentinex® PRO OP-Mäntel SMMS

steril

Größe	Länge (cm)	REF	Pharmacode	VE (Stück)
Standard mit Sterileinschlag, inkl. zwei Handtücher				
S / M	120	19 340	3488232	52
L	130	19 341	3488249	48
XL	150	19 342	3488203	44
XL long	170	19 343	3488255	40
XXL	150	19 344	3488195	40
Special mit Sterileinschlag, inkl. zwei Handtücher				
S / M	120	19 350	3488189	48
L	130	19 351	3488172	44
XL	150	19 352	3488166	40
XL long	170	19 353	3488137	36
XXL	150	19 354	3488143	36
Standard „direct“ ohne Sterileinschlag				
S / M	120	19 360		52
L	130	19 361		48
XL	150	19 362		44
Special „direct“ ohne Sterileinschlag				
S / M	120	19 370		48
L	130	19 371		44
XL	150	19 372		40
Special Plus „direct“ ohne Sterileinschlag				
XL	150	31 276		36
Basic „direct“ ohne Sterileinschlag				
S / M	120	19 380		48
L	130	19 381		44
XL	150	19 382		40

Sentinex® OP-Masken



Sentinex® Lite

- Basismodell mit sehr guten Trageeigenschaften
- extra leichte Materialkombination für bessere Luftdurchlässigkeit, daher „kühler“ als normale OP-Masken
- geringerer Wärmestau reduziert mögliche Hautreizungen
- Leistungsstufe Typ II gemäß DIN EN 14683

Sentinex® Classic

- das Premiummodell
- bietet durch Einsatz hochwertiger Materialien einen sehr guten Tragekomfort
- Leistungsstufe Typ II gemäß DIN EN 14683



Sentinex® AntiFog

- weit nach außen geführter Nasenbügel
- eingearbeitete Anti-beschlagstreifen schützen vor dem Beschlagen von Brillengläsern oder auch Mikroskopokularen
- Leistungsstufe Typ II gemäß DIN EN 14683

Sentinex® Ultra

- naturweiße Maske aus ungebleichtem Material
- besonders hautfreundlich
- mit Antibeschlagstreifen
- Leistungsstufe Typ II gemäß DIN EN 14683

Sentinex® SafetyShield

- zum erweiterten Schutz des OP-Personals vor Infektionen
- verstärkte Außenlage verhindert das Durchdringen von potentiell gefährlichen Körperflüssigkeiten
- Schutz des gesamten Gesichtsbereiches durch reflexions- und beschlagfreies Visier
- Leistungsstufe Typ IIR gemäß DIN EN 14683

Sentinex® Safety

- zum erweiterten Schutz des OP-Personals vor Infektionen
- verstärkte Außenlage verhindert das Durchdringen von potentiell gefährlichen Körperflüssigkeiten
- Leistungsstufe Typ IIR gemäß DIN EN 14683



Sentinex® SuperSoft

- mit schmiegsamer, weicher Innenlage
- farbstoff- und bindemittelfrei, speziell für empfindliche Haut
- Leistungsstufe Typ II gemäß DIN EN 14683

Sentinex® ExtraTouch

- durch breiteren Schnitt und horizontal geführte Bänder größere Atemkammer, daher spürbar kühlerer Atem
- auch für Barträger geeignet
- Leistungsstufe Typ II gemäß DIN EN 14683

Sentinex® OP-Masken

Modell	REF	Pharmacode	VE (Stück)
Sentinex Lite, blau	11 983	5332528	50/300
Sentinex Lite, grün	11 991	5332557	50/300
Sentinex Lite, grün, mit Ohrschlaufe	11 992	5332511	50/500
Sentinex Classic, grün	11 996	5332563	50/300
Sentinex SuperSoft	11 997	5332586	50/300
Sentinex ExtraTouch	11 998	5332592	50/300
Sentinex AntiFog	11 986	5332534	50/300
Sentinex Ultra	11 999	5332600	50/300
Sentinex SafetyShield	11 989	5332540	25/100
Sentinex Safety	32 987	7315362	50/300

Sentinex® OP-Hauben



Sentinex® Soft

- atmungsaktive Haube in Baretiform
- sitzt bequem und ist mit langem oder kurzem Haar zu tragen



Sentinex® Astro

- sichere Vollschutzhaube in Helmform
- mit gesäumten Rändern
- Kopf- und Halspartie sind durch Bindeverschluss komplett abgedeckt

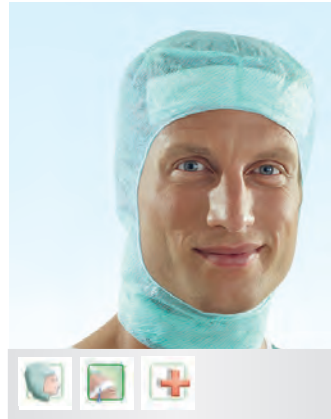

Sentinex® Astro Extra

- die Vollschutzhaube in Helmform
- sicher und komfortabel
- das eingearbeitete, weiche Schweißband saugt Flüssigkeit auf und hält Partikel zurück

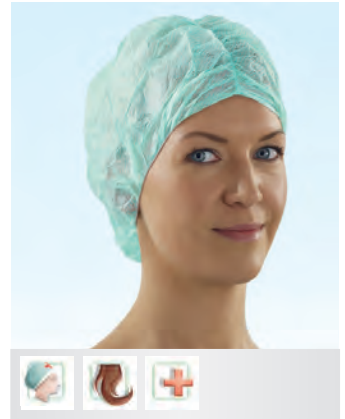

Sentinex® Fancy

- speziell für langes Haar
- bietet durch die Mittelnaht viel Volumen
- der weiche Stirnbereich ohne Gummiband vermeidet Druckstellen

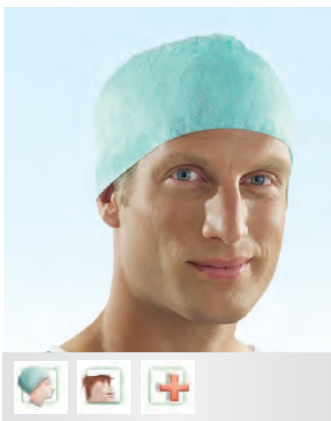

Sentinex® Flex

- Chirurghaube
- für kürzeres Haar
- bequem und besonders atmungsaktiv
- gut geeignet für längere Tragedauer

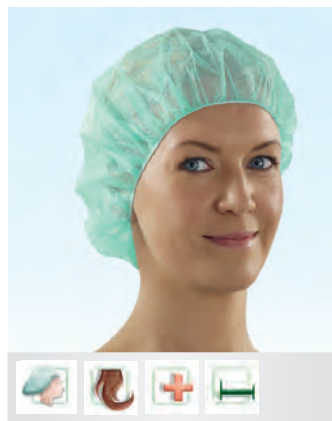

Sentinex® Easy

- Baretthaube für den Klinikalltag
- deckt die Haare komplett und zuverlässig ab
- auch für Patienten und Besucher geeignet

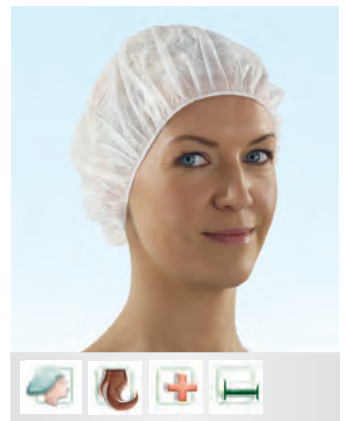
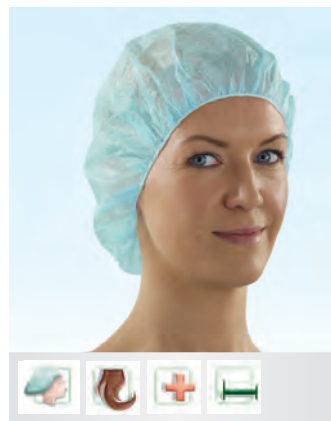

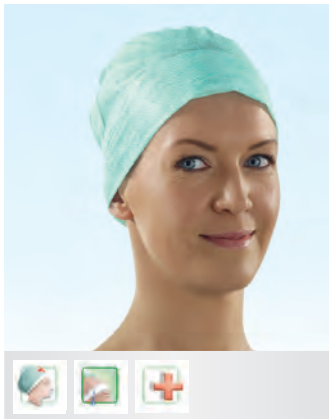





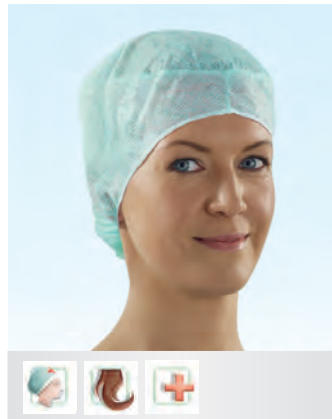



Sentinex® Nova

- variabel tragbare Haube
- der Rand im Stirnbereich lässt sich bequem umschlagen und als Schweißband verwenden



Sentinex® Trend

- passgenauer, sehr guter Sitz
- auch für langes Haar geeignet
- der Gummizug im Nackenbereich sorgt für dauerhaft guten Halt

-  Astrohaube
-  Baretthaube
-  Chirurghaube
-  Schwesternhaube
-  Mit Schweißband
-  Für Personal
-  Für Patienten
-  Für langes Haar/"Soft" für alle Frisurtypen
-  Für kurzes Haar

Sentinex® OP-Hauben

Modell	REF	Pharmacode	VE (Stück)
Sentinex Soft, Baretthaube, grün, atmungsaktiv	17 420	3139402	100/600
Sentinex Astro, Astrohaube, grün	17 421	3139419	100/600
Sentinex Astro Extra, Astrohaube mit Schweißband, grün	17 422	3139425	100/600
Sentinex Fancy, Schwesternhaube mit Mittelnaht, grün	17 423	3139431	100/600
Sentinex Nova, Schwesternhaube mit Bändern, grün	17 424	3139448	100/600
Sentinex Trend, Schwesternhaube, lang, grün	17 425	3139454	100/600
Sentinex Flex, Chirurghaube, grün	17 426	3139460	100/600
Sentinex Easy, grün, Baretthaube, grün	17 427	3139477	100/600
Sentinex Easy, blau, Baretthaube, blau	17 428	3139483	100/600
Sentinex Easy, weiß, Baretthaube, weiß	17 429	3139508	100/600

Gynäkologiehandschuhe

OP-Handschuhe aus Naturlatex



Eigenschaften

- einfach anzuziehen durch synthetische Innenbeschichtung
- besitzen einen extralangen Schaft speziell für gynäkologische Eingriffe

Produktzusammensetzung

- Naturlatex

Gynäkologiehandschuhe

steril, paarweise eingesiegelt, Naturlatex, puderfrei, mit synthetischer Innenbeschichtung, weiß

Größe	REF	VE (Paar)
6,5 S	19 560	25/100
7,5 M	19 561	25/100
8,5 L	19 562	25/100

Sentina® Ambidextrous Latex

Untersuchungshandschuhe Latex



Anwendungsbereiche

- Einsatz im Krankenhaus und im niedergelassenen Bereich
- für die professionelle Reinigung
- für Labor, Pharma und den Kontakt mit Lebensmitteln geeignet

- mit synthetischer Innenbeschichtung für einfaches und schnelles Anziehen
- hohe Reißfestigkeit
- extraglatte Oberfläche und extragroße Passform

Eigenschaften

- mit Rollrand
- ausgezeichnetes Tastgefühl und sicherer Griff

Produktzusammensetzung

- Naturlatex

Sentina® Ambidextrous Latex

unsteril, im Spenderkarton, Naturlatex, puderfrei, mit synthetischer Innenbeschichtung, weiß

Größe	REF	Pharmacode	VE (Stück)
6-7 S	51 125	2151542	100/1000
7-8 M	51 126	2151565	100/1000
8-9 L	51 127	2151571	100/1000

Sentina® Ambidextrous Nitrile

Untersuchungshandschuhe Nitrile



Anwendungsbereiche

- Einsatz im Krankenhaus und im niedergelassenen Bereich
- für die professionelle Reinigung
- für Labor, Pharma und den Kontakt mit Lebensmitteln geeignet

Eigenschaften

- mit Rollrand
- hoher Tragekomfort – durch das innovative, weiche Material

- hohe Reißfestigkeit
- naturlatexfrei
- für Typ-I-Allergiker geeignet

Produktzusammensetzung

- Nitril-Butadien-Kautschuk

Sentina® Ambidextrous Nitrile

unsteril, im Spenderkarton, Nitril-Butadien-Kautschuk, Naturlatex-frei, puderfrei, lavendelblau

Größe	REF	Pharmacode	VE (Stück)
6-7 S	32 520	7031110	200/2000
7-8 M	32 521	7031127	200/2000
8-9 L	32 522	7031133	200/2000
9-10 XL	32 523	7031156	180/1800

Sentina® CP Untersuchungshandschuhe

Untersuchungshandschuhe Copolymer



Anwendungsbereiche

- für medizinische Untersuchungen
- als Innenhandschuh für Natur-latexallergiker unter Naturlatexhandschuhen bestimmt

Eigenschaften

- reißfest
- für den einmaligen Gebrauch

Produktzusammensetzung

- aus gratis geschweißter Copolymer-Folie

Ausführungen

- steril
- einzeln oder paarweise eingeseigelt

Sentina® CP Untersuchungshandschuhe

Größe	REF	Pharmacode	VE
steril, einzeln eingeseigelt			
S	51 049	5342596	100/1000
M	51 046	5342604	100/1000
L	51 043	5342610	100/1000
steril, paarweise eingeseigelt			
S	51 048	7315327	50/500
M	51 045	5342627	50/500
L	51 042	5342633	50/500

Untersuchungsfingerlinge



Anwendungsbereiche

- für die Untersuchung natürlicher Körperöffnungen

Eigenschaften

- gerollte Fingerlinge
- offenes Ende mit integriertem Rollrand

Produktzusammensetzung

- Latex

Ausführungen

- unsteril
- sortenrein (je Größe)
- Mischverpackung, Gr. 2-5

Untersuchungsfingerlinge

unsteril, aus Latex, 100 Stück im Folienbeutel, creme

Größe	REF	VE (Stück)
Gr. 2, sehr klein	52 080	100/25000
Gr. 3, klein	52 081	100/25000
Gr. 4, mittel	52 082	100/25000
Gr. 5, groß	52 083	100/25000

OP-Bekleidung



Anwendungsbereiche

- zum Schutz des Patienten vor Partikeln und Staub aus der Kleidung von Besuchern und Personal

Produktzusammensetzung

- Der Sentina Schutzmantel besteht aus Vliesstoff

Eigenschaften

- Einsatz von naturkautschuklatex-freien Rohstoffen
- atmungsaktiv
- partikelarm
- flüssigkeitsabweisend

Sentina® Schutzmäntel

aus atmungsaktivem Vliesstoff, grün, mit weißen Arm Bündchen sowie einem Gürtelband und einem Klettverschluss im Nacken

Länge (cm)	REF	Pharmacode	VE (Stück)
unsteril			
118	18 418	3709940	60

Besuchermantel mit elastischem Bündchen

aus atmungsaktivem Vliesstoff, grün, mit einem weißen elastischen Arm Bündchen sowie einem Gürtelband und Verschlussband im Nacken

Länge (cm)	REF	VE (Stück)
unsteril		
115	33 267	100

Besuchermantel mit elastischem Strick-Bündchen

aus atmungsaktivem Vliesstoff, grün, mit einem weißen elastischen Strick-Bündchen sowie einem Gürtelband und Verschlussband im Nacken

Länge (cm)	REF	VE (Stück)
unsteril		
115	33 654	100

OP-Bekleidung



Anwendungsbereiche

- Sentinex OP-Socken eignen sich für das Tragen im OP- und Stationsbereich

Eigenschaften

- Einheitsgröße
- Baumwolle
- Einsatz von naturkautschuk-
latexfreien Rohstoffen

Sentinex® OP-Socke

REF	VE (Stück)
20 224	400

Sentina[®] Einweginstrumente



Sentina® Einweginstrumente



Anwendungsbereiche

- auf der Station und Ambulanz
- im OP und ambulant operativen Bereich
- in der Arzt-Praxis
- in der Pflege und in Pflegeheimen

Eigenschaften

- bieten dem Patienten und Anwender Sicherheit
- gewährleisten hohe Qualität
- schaffen ein präzises Handling
- ermöglichen Einsparpotentiale
- sind eindeutig von Mehrweginstrumenten zu unterscheiden, durch die abriebfeste, biokompatible L&R Safety Mark Sicherheitsmarkierung und das Symbol für Einmalverwendung
- bieten eine matte Oberfläche, die Reflektionen vermindert
- haben eine wiederverschließbare Öffnungsklappe am Spenderkarton

Produktzusammensetzung

- rostfreie Edelstahl-Qualität nach Stahlnorm AISI 4101, biokompatible Farbmarkierung (L&R Safety Mark – Sicherheitsmarkierung)

Sentina® Chirurgische Scheren

steril, einzeln verpackt

Inhalt	Größe (cm)	REF	Pharmacode	VE (Stück)
Sentina Chirurgische Schere spitz/spitz, gerade	13,0	33 805	6985965	25/100
Sentina Chirurgische Schere spitz/stumpf, gerade	14,5	33 806	6985971	25/100
Sentina Chirurgische Schere spitz/stumpf, gebogen	14,5	33 807	6985988	25/100
Sentina Chirurgische Schere stumpf /stumpf, gerade	14,5	33 808	6985994	25/100
Sentina Episiotomie-Schere n. Braun Stadler	14,5	33 809	6986002	25/100
Sentina Metzenbaum-Schere gebogen, fein	14,5	33 823	6986019	25/100
Sentina Micro-Federschere	11,0	33 824	6986025	25/100
Sentina Iris-Schere, gebogen	11,5	33 829	6986031	25/100
Sentina Iris-Schere, gerade	11,5	33 830	6986048	25/100
Sentina Verbandsschere n. Lister	15,0	33 850	6986054	25/100

Sentina® Klemmen

steril, einzeln verpackt

Inhalt	Größe (cm)	REF	Pharmacode	VE (Stück)
Sentina Micro-Mosquito-Klemme anatomisch, gerade	12,5	33 903	6985758	25/100
Sentina Micro-Mosquito-Klemme anatomisch, gebogen	12,5	33 904	6985764	25/100
Sentina Micro-Mosquito-Klemme chirurgisch, gerade	12,5	33 905	6985770	25/100
Sentina Kocher-Klemme chirurgisch, gerade	14,0	33 906	6985787	25/100
Sentina Pean-Klemme anatomisch, gerade	14,0	33 907	6985793	25/100
Sentina Kornzange mit Sperre n. Maier	16,0	33 911	6985818	25/100
Sentina Mosquito-Klemme n. Halsted anatomisch, gebogen	12,5	33 912	6985824	25/100
Sentina Schlauchklemme, glatt	15,0	33 913	6985830	25/100

Sentina® Pinzetten

steril, einzeln verpackt

Inhalt	Größe (cm)	REF	Pharmacode	VE (Stück)
Sentina Standard-Pinzette anatomisch, gerade	14,0	34 014	6986060	20/80
Sentina Standard-Pinzette chirurgisch, gerade	14,0	34 016	6986077	20/80
Sentina Adson-Pinzette anatomisch, gerade	12,0	34 017	6986108	25/100
Sentina Adson-Pinzette chirurgisch, gerade	12,0	34 018	6986083	25/100
Sentina Micro-Adson-Pinzette, chirurgisch	12,0	34 029	6986114	25/100
Sentina Splitterpinzette, gerade	9,0	34 039	6986120	20/80
Sentina DeBakey-Pinzette, gerade	15,5	34 043	6986137	20/80

Sentina® Nadelhalter

steril, einzeln verpackt

Inhalt	Größe (cm)	REF	Pharmacode	VE (Stück)
Sentina Mayo-Hegar-Nadelhalter	12	34 177	6985853	25/100
Sentina Mayo-Hegar-Nadelhalter	14	34 178	6985876	25/100
Sentina Micro-Nadelhalter ohne Arretierung	16	34 179	6985882	20/80

Sentina® Ergänzungen

steril, einzeln verpackt

Inhalt	Größe	REF	Pharmacode	VE (Stück)
Sentina Wundhaken-Kombination n. Senn-Miller	16,0 cm	34 202	6986143	20/80
Sentina Scharfe Löffel-Kombination n. Williger	16,5 cm	34 205	6986189	25/100
Sentina Kürette n. Fox	14,5 cm	34 206	6986195	25/100
Sentina Knopfkanüle Kanal 80 mm lang	80,0 mm	34 212	6986249	25/100



Anwendungsbereiche

- auf der Station und Ambulanz
- im OP und ambulant operativen Bereich
- in der Arzt-Praxis
- in der Pflege und in Pflegeheimen

Eigenschaften

- Für die einfache Entsorgung von verwendeten Sentina Einweginstrumenten
- Robustes Gefäß und Deckel
- Durch Scharniere am Deckel werden Mehrfachöffnungen/-schließungen möglich, der sichere Endverschluss wird durch das Herausklappen des gelben Rings sichtbar
- Fassungsvermögen: 7l

Produktzusammensetzung

Polypropylen

Sentina® Entsorgungsbox/Abwurfbehälter

Inhalt	REF	VE (Stück)
Multi-Safe euroMatic 7000	34 888	1/37

Setpack[®] OP-Verbandstoffsystem



Setpack® Toptex® lite Bauchtücher RK

Anwendungsbereich

- für den direkten Einsatz im OP-Bereich bestimmt
- zum Fassen und Zurückhalten von Organen und Körpergeweben
- zur Blutstillung und zum Aufsaugen von Körperflüssigkeiten bei operativen Eingriffen

Eigenschaften

- aus Verbandmull nach DIN EN 14079
- vorgewaschen
- weich und saugfähig
- 20-fädig
- verpackt in Sterilgut-Innenumhüllung zur schnellen und sicheren Produktentnahme und Zählkontrolle
- getrennt angebrachte, doppelte, selbstklebende Zählkarten



Produktzusammensetzung

100% Baumwolle, Röntgenkontrastchip (Polyvinylchlorid und Bariumsulfat)

Ausführungen

- weiß, grün und blau
- 4- und 6-lagig

Setpack® Toptex® lite Bauchtücher RK

steril

	Inhalt	Größe (cm)	REF	VE (Packung)
weiß				
2	Stück, 4-lagig	40 x 40	15 004	14/42
5	Stück, 4-lagig	40 x 40	15 001	6/18
2	Stück, 6-lagig	40 x 40	15 012	12/36
5	Stück, 6-lagig	40 x 40	15 003	6/18
2	Stück, 4-lagig	20 x 30	15 011	28/84
5	Stück, 4-lagig	20 x 30	15 007	14/42
2	Stück, 4-lagig	50 x 60	15 014	8/24
2	Stück, 4-lagig	8 x 90	15 010	26/78
grün				
2	Stück, 4-lagig	40 x 40	15 006	14/42
5	Stück, 4-lagig	40 x 40	15 002	6/18
2	Stück, 6-lagig	40 x 40	15 008	12/36
5	Stück, 6-lagig	40 x 40	15 000	6/18
2	Stück, 4-lagig	20 x 30	15 017	28/84
5	Stück, 4-lagig	20 x 30	15 005	14/42
2	Stück, 4-lagig	50 x 60	15 013	8/24
2	Stück, 6-lagig	50 x 60	15 018	6/18
2	Stück, 4-lagig	8 x 90	15 009	26/78
blau				
2	Stück, 4-lagig	40 x 40	15 016	14/42
5	Stück, 4-lagig	40 x 40	15 015	6/18

Setpack® Mullkompressen RK

Anwendungsbereich

- für den direkten Einsatz im OP-Bereich bestimmt
- zum Tupfen und Aufsaugen von Körperflüssigkeiten bei operativen Eingriffen

Eigenschaften

- aus Verbandmull nach DIN EN 14079
- weich und saugfähig
- alle Schnittkanten innenliegend, daher keine Randfäden
- verpackt in Sterilgut-Innenumhüllung zur schnellen und sicheren Produktentnahme und Zählkontrolle
- getrennt angebrachte, doppelte, selbstklebende Zählkarten



Produktzusammensetzung

100% Baumwolle, Röntgenkontrastfaden (blau, Polypropylen, Polyestergerm, Bariumsulfat)

Ausführungen

- 12-, 16- und 32-fach
- 17- und 20-fädig

Setpack® Mullkompressen RK

steril

Größe (cm)	REF	Pharmacode	VE (Packung)
Packungen à 10 Stück, 12-fach, 17-fädig			
7,5 x 7,5	15 114		28/84
10,0 x 10,0	15 100		20/60
10,0 x 12,5	15 116		20/60
10,0 x 20,0	15 102		16/48
Packungen à 10 Stück, 16-fach, 17-fädig			
5,0 x 5,0	15 110		34/102
7,5 x 7,5	15 106		24/72
10,0 x 10,0	15 101		20/60
10,0 x 12,5	15 111		18/54
Packungen à 10 Stück, 32-fach, 20-fädig			
10,0 x 10,0	15 104		12/36
Packungen à 20 Stück, 12-fach, 17-fädig			
7,5 x 7,5	15 119		20/60
10,0 x 10,0	15 103		18/54
10,0 x 12,5	15 109		10/30
10,0 x 20,0	15 108		8/24
Packungen à 20 Stück, 16-fach, 17-fädig			
5,0 x 5,0	15 117		26/78
7,5 x 7,5	15 118		16/48
10,0 x 10,0	15 105		14/42
10,0 x 12,5	15 112		8/24
Packungen à 10 Stück, 24-fach, 17-fädig			
10,0 x 20	18 752	7727283	10/30

Setpack® Tupfer RK

Anwendungsbereich

- für den direkten Einsatz im OP-Bereich bestimmt
- zur Blut- und Sekretaufnahme bei operativen Eingriffen

Eigenschaften

- aus Verbandmull nach DIN EN 14079
- weich und hochsaugfähig
- mit Sicherheitsring aus Silikon
- 20-fädig
- doppelte Sterilgutverpackung
- getrennt angebrachte, doppelte, selbstklebende Zählkarten

Produktzusammensetzung

100% Baumwolle, Röntgenkontrastfaden (blau, Polypropylen, Polyestergerarn, Bariumsulfat), der Sicherheitsring besteht aus Silikon.



Setpack® Tupfer RK

steril

Größe	REF	VE (Packung)
Packungen à 5 Stück		
faustgroß 7	22 800	16/48
Packungen à 10 Stück		
walnussgroß 2	22 801	72/144
pflaumengroß 3	22 802	38/114
eigroß 4	22 803	26/78
extragroß 6	22 804	18/54
Packungen à 15 Stück		
pflaumengroß 3	22 805	30/90
eigroß 4	22 806	20/60
extragroß 6	22 807	12/36
Packungen à 20 Stück		
pflaumengroß 3	22 808	26/78
eigroß 4	22 809	16/48
extragroß 6	22 810	6/18

Setpack® Präpariertupfer RK

Anwendungsbereich

- für den direkten Einsatz im OP-Bereich bestimmt
- zum Präparieren von Organen, Blutgefäßen und Gewebeschichten bei operativen Eingriffen

Eigenschaften

- aus Verbandmull nach DIN EN 14079
- fest und hochsaugfähig
- 24-fädig
- in Tupfer-Schiebeschachtel mit Zählraster zur einfacheren Stückzahlkontrolle und handlichen Entnahme
- getrennt angebrachte, doppelte, selbstklebende Zählkarten

Produktzusammensetzung

100% Baumwolle, Röntgenkontrastfaden (blau, Polypropylen, Polyesterfaden, Bariumsulfat)



Setpack® Präpariertupfer RK

steril

Größe	REF	VE (Packung)
Packungen à 10 Stück		
klein 2	12 780	40/120
mittel 3	12 781	40/120
groß 4	12 782	40/120
Packungen à 20 Stück		
klein 2	12 783	40/120
mittel 3	12 784	40/120
groß 4	12 785	40/120

Setpack® OP-Verbandstoffsystem

Individuelle Zusammenstellung nach Ihren Vorgaben

Setpack Individual bietet flexible Lösungen für alle regelmäßig durchgeführten Operationen. Im engen Dialog mit den Kunden analysiert L&R die Ausgangssituation, definiert das Anforderungsprofil und stellt das Setpack individuell und anwendungsgerecht zusammen.

Dieser Service steht den Kunden jederzeit zur Verfügung, selbst wenn sich die Rahmenbedingungen verändern. Mit einem standardisierten Verpackungssystem übernimmt L&R die professionelle und sachgerechte Produktion kundenspezifischer Setpacks.

Die Kombination zwischen Setpack Standard und Setpack Individual ermöglicht dem Anwender einen ökonomischen Materialeinsatz und vermeidet überschüssige Restmengen.



Vorteile

1. Individualität

- individuell nach Kundenvorgaben zusammengestellt
- individuelle Bedarfsanalyse in enger Abstimmung mit den Fachabteilungen des Hauses

2. Wirtschaftlichkeit

- Zeitersparnis durch Standardisierung der Prozessabläufe
- ökonomischer Materialeinsatz
- Wegfall der Eigenaufbereitung
- kein eigener validierter Sterilisationsprozess erforderlich

3. Sicherheit

- mehrfache Stückzahlkontrolle in der Setpack Produktion

Kitpack® OP-Mehrkomponentensystem



Kitpack® OP-Mehrkomponentensystem

Kitpack ist ein effizientes OP-System aus verschiedenen gebrauchsfertigen OP-Komponenten. Neben Raucodrape OP-Abdeckungen, Sentinex OP-Mänteln und OP-Verbandstoffen, können weitere Komponenten von renommierten Herstellern auf Wunsch integriert werden.

Das Kitpack ist mit allen enthaltenen Komponenten kompakt verpackt, steril und sofort einsatzbereit.

Die Zusammenstellung erfolgt individuell nach Ihren Anforderungen, abgestimmt auf den jeweiligen operativen Eingriff.

Mit dem Einsatz der vorgefertigten Kitpacks reduzieren Sie Rüstzeiten und Prozesskosten – bei voller Sicherheit und der notwendigen Flexibilität.



Raucodrape® OP-Abdeckungen

- besonders reißfest und saugfähig
- sichere Barrierewirkung gegen Flüssigkeits- und Bakterienpenetration
- gute Drapierfähigkeit



Sentinex® OP-Mäntel

- zuverlässiger Schutz vor Bakterien und Flüssigkeiten
- sehr guter Tragekomfort
- hautfreundlich und atmungsaktiv



OP-Verbandstoffe

- mit Röntgenkontrastfaden bzw. -chip ausgestattet
- sehr saugfähig
- mit doppelter, selbstklebender Zählkarte

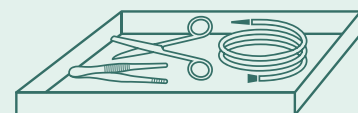

weitere OP-Einmalkomponenten

- z. B. Schläuche, Nahtmaterialien, Skalpelle, Handschuhe und Spritzen
- qualitativ hochwertige Produkte
- renommierte Hersteller

Kitpack® OP-Mehrkomponentensystem



Mehrwert: Kitpack®

- bringt umfangreiche Zeitersparnis, da vor der OP die Zusammenstellung der Einzelkomponenten entfällt.
- reduziert den Logistik- und Verwaltungsaufwand, da der einfachere Bestellprozess den Einkauf entlastet.
- sorgt für mehr Sicherheit im OP, da die Reduktion des Kontaminationsrisikos beim Öffnen und der Übergabe steriler Produkte die Infektionsprophylaxe verbessert.
- erleichtert die Dokumentation der im OP verwendeten Materialien, da nur 1 Etikett alle Set-relevanten Informationen trägt.
- steigert die Kostentransparenz, da sich die Kosten pro Behandlungsfall schneller und einfacher zuordnen lassen als bei einzelnen Komponenten.

Mehr Sicherheit und Zeitersparnis durch die Farbmarkierung für Ihr Kitpack

Analog zu Ihren Instrumentensieben lässt sich Ihr Kitpack mit einer entsprechenden Farbmarkierung ausstatten. Es stehen 15 unterschiedliche Farben und 3 Platzierungsmöglichkeiten auf dem Peelklappenbeutel für die 6 cm großen Farbpunkte zur Wahl.



Kitpack[®] start



Anwendungsbereich

- Speziell für den Einsatz im OP-Bereich bestimmt

Eigenschaften

- sofort lieferbar
- keine Vertragslaufzeiten
- steril und sofort einsetzbar
- Zeitersparnis bei OP-Vor- und Nachbereitung
- nur ein Bestellvorgang im Einkauf
- reduziert die Lagerhaltung
- flexibel in der Testphase
- wirtschaftlich zusammengestellt

Produktzusammensetzung

Kitpack start enthält die Grundausstattung mit den wichtigsten, gebrauchsfertigen Einwegkomponenten des jeweiligen Fachgebietes.

Ausführungen

- Allgemeinchirurgie-Set
- Hüft-TEP-Set
- Extremitäten-Set
- Gefäß-Schlitztuch-Set
- Sectio-Set

Allgemeinchirurgie-Set

Inhalt	Größe	REF	VE (Pck.)
1 Raucodrape OP-Tischabdeckung	150 cm x 190 cm	28 145	6
4 Raucodrape Handtücher	30 cm x 40 cm		
1 Sentinex OP-Mantel SMMS Standard	150 cm		
1 Raucodrape Instrumententischbezug Standard	80 cm x 145 cm		
1 Sentinex OP-Mantel SMMS Standard	150 cm		
1 Sentinex OP-Mantel SMMS Special	150 cm		
1 Einmalskalpell Figur 21 ¹			
1 Schale blau ¹	250 ml		
5 Gazin Tupfer RK ¹	Gr. 6 extragroß		
10 Gazin Tupfer RK ¹	Gr. 4 eigroß		
10 Gazin Präpariertupfer RK ¹	klein Gr. 2		
10 Gazin Mullkompressen RK 16-fach ¹	10 cm x 10 cm		
1 Raucodrape Klebestreifen elastisch	9 cm x 50 cm		
2 Raucodrape Klebetücher 2-lagig Plus	75 cm x <u>90</u> cm		
1 Raucodrape Klebetuch 2-lagig Plus	175 cm x <u>180</u> cm		
1 Raucodrape Klebetuch 2-lagig Plus	150 cm x <u>250</u> cm		

¹ Komponenten in Faltschachtel

Hüft-TEP-Set

	Inhalt	Größe	REF	VE (Pck.)
1	Raucodrape OP-Tischabdeckung	150 cm x 190 cm	28 146	4
4	Raucodrape Handtücher	30 cm x 40 cm		
1	Sentinex OP-Mantel SMMS Standard	150 cm		
1	Raucodrape Instrumententischbezug Standard	80 cm x 145 cm		
1	OP-Saugset Typ Yankauer CH 25 ¹	Ø 6 mm		
1	Raucodrape Saugertasche 1 Kammer	38 cm x 40 cm		
2	Einmalskalpelle Figur 21 ¹			
1	Schale blau ¹	250 ml		
10	Gazin Tupfer RK ¹	Gr. 6 extragroß		
30	Gazin Mullkompressen RK 16-fach ¹	10 cm x 10 cm		
2	Toptex lite Bauchtücher RK grün, 6-lagig ¹	40 cm x 40 cm		
1	Sentinex OP-Mantel SMMS Standard	150 cm		
2	Sentinex OP-Mäntel SMMS Special	150 cm		
1	Raucodrape OP-Klebetuch 2-lagig	75 cm x 90 cm		
1	Raucodrape Orthopädische Stockinette, inkl. 2 Folienklebestreifen	33 cm x 110 cm		
1	Raucodrape OP-Abdecktuch 2-lagig	150 cm x 180 cm		
2	Raucodrape Klebestreifen elastisch	9 cm x 50 cm		
1	Raucodrape Schlitztuch 2-lagig Plus, Schlitz	225 cm x 260 cm 10 cm x 100 cm		
1	Raucodrape Anästhesietuch 2-lagig Plus	225 cm x 270 cm		

¹ Komponenten in Faltschachtel

Extremitäten-Set

	Inhalt	Größe	REF	VE (Pck.)
1	Raucodrape OP-Tischabdeckung	150 cm x 190 cm	28 147	5
2	Raucodrape Handtücher	30 cm x 40 cm		
1	Sentinex OP-Mantel SMMS Standard	150 cm		
1	Raucodrape Instrumententischbezug Standard	80 cm x 145 cm		
1	Sentinex OP-Mantel SMMS Special	150 cm		
1	Raucodrape Kamerabezug revers gefaltet ¹	13 cm x 250 cm		
1	Schale blau ¹	250 ml		
3	Curapor Wundverbände ¹	5 cm x 7 cm		
5	Gazin Tupfer RK ¹	Gr. 6 extragroß		
1	Einmalskalpell Figur 11 ¹			
10	Gazin Mullkompressen RK 16-fach ¹	10 cm x 10 cm		
1	Lenkelast Universalbinde ¹	12 cm x 5 m		
1	Raucodrape OP-Abdecktuch 2-lagig	150 cm x 180 cm		
1	Raucodrape Klebestreifen elastisch	9 cm x 50 cm		
1	Raucodrape Stockinette kurz	24 cm x 80 cm		
1	Raucodrape Extremitätentuch 2-lagig Plus	225 cm x 320 cm		

¹ Komponenten in Faltschachtel

Gefäß-Schlitztuch-Set

	Inhalt	Größe	REF	VE (Pck.)
1	Raucodrape OP-Tischabdeckung	150 cm x 190 cm	28 148	5
4	Raucodrape Handtücher	30 cm x 40 cm		
1	Sentinex OP-Mantel SMMS Standard	150 cm		
1	Raucodrape Instrumententischbezug Standard	80 cm x 145 cm		
1	Sentinex OP-Mantel SMMS Standard	150 cm		
1	Schale blau ¹	250 ml		
1	Curapor Wundverband ¹	10 cm x 8 cm		
5	Gazin Tupfer RK ¹	Gr. 6 extragroß		
10	Gazin Präpariertupfer RK ¹	Gr. 3 mittel		
1	Einmalskalpell Figur 10 ¹			
2	Einmalskalpelle Figur 15 ¹			
30	Gazin Mullkompressen RK 16-fach ¹	10 cm x 10 cm		
1	Raucodrape Klebestreifen elastisch	9 cm x 50 cm		
1	Raucodrape Schlitztuch 2-lagig Plus, Schlitz	225 cm x 260 cm 10 cm x 100 cm		
1	Raucodrape Klebetuch 2-lagig Plus	150 cm x 250 cm		

¹ Komponenten in Faltschachtel

Sectio-Set

	Inhalt	Größe	REF	VE (Pck.)
1	Raucodrape OP-Tischabdeckung	150 cm x 190 cm	28 149	4
4	Raucodrape Handtücher	30 cm x 40 cm		
1	Sentinex OP-Mantel SMMS Standard	150 cm		
1	Raucodrape Instrumententischbezug Standard	80 cm x 145 cm		
1	OP-Saugset Typ Yankauer CH 25 ¹	Ø 6 mm		
1	Einmalskalpell Figur 22 ¹			
1	Schale blau ¹	250 ml		
20	Gazin Tupfer RK ¹	Gr. 6 extragroß		
10	Gazin Mullkompressen RK 16-fach ¹	10 cm x 10 cm		
5	Toptex lite Bauchtücher RK grün, 4-lagig ¹	40 cm x 40 cm		
1	Sentinex OP-Mantel SMMS Standard	150 cm		
1	Sentinex OP-Mantel SMMS Special	150 cm		
1	Raucodrape Klebestreifen elastisch	9 cm x 50 cm		
1	Raucodrape Babytuch	90 cm x 100 cm		
1	Raucodrape Sectiotuch 2 mit integrierten Beinlingen	260 cm x 310 cm		

¹ Komponenten in Faltschachtel

Raucocel® Zubehör

Raucocel® Instrumentenwischtuch

Anwendungsbereich

- zur Reinigung von chirurgischen Instrumenten (Skalpellen)

Eigenschaften

- hoch saugfähig
- reißfest
- fusselfarm

Produktzusammensetzung

- Polyvinylalkohol

Raucocel® Instrumentenwischtuch

steril

Größe (mm)	REF	VE (Stk.)
76 x 76	10 313	20 / 480

Raucocel® Stirnband

Anwendungsbereich

- wird verwendet, um das Abtropfen von Schweiß von der Stirn zu verhindern
- angefeuchtet angelegt, erzielt es durch konstante Verdunstung einen angenehmen Kühleffekt
- durch die hohe Saugfähigkeit erübrigt sich häufiges Schweißabwischen

Eigenschaften

- hoch saugfähig
- reißfest
- fusselfarm

Produktzusammensetzung

- Band für die Stirn: Polyvinylalkohol
- Elastisches Band für die Fixierung: Polyester, Polyurethan

Raucocel® Stirnband

unsteril

REF	VE (Stk.)
11 971	10 / 240

L+R disinfect



L+R handdisinfect blue

Propanolisches Händedesinfektionsmittel



Anwendungsbereiche

- zur hygienischen und chirurgischen Händedesinfektion

Eigenschaften

- hygienische Händedesinfektion gem. VAH/ EN 1500; 30 Sek.
- chirurgische Händedesinfektion gem. VAH/ EN 12791; 90 Sek.
- bakterizid gem. VAH/ EN 13727; 30 Sek.
- levurozid gem. VAH/ EN 13624; 30 Sek.
- tuberkulozid gem. EN 14348; 30 Sek.
- mykobakterizid gem. EN 14348; 30 Sek.
- begrenzt viruzid gem. DVV/RKI, viruzid gegen behüllte Viren gem. EN 14476; 30 Sek.
- begrenzt viruzid PLUS, inkl. Noro- und Adenoviren gem. EN 14476; 30 Sek.
- wirksam gegen Rotaviren gem. EN 14476; 30 Sek.
- frei von Remanenzwirkstoffen

Produktzusammensetzung

wirksame Bestandteile in 100g Lösung:

- 45 g Propan-2-ol
- 30 g Propan-1-ol

Hinweise

- wird unverdünnt in trockene Hände eingerieben
- während der angegebenen Applikationszeit die Hände feucht halten
- besonders auf gute Benetzung von Daumen und Fingerkuppen achten
- Händedesinfektionsmittel vorsichtig verwenden
- vor Gebrauch stets Etikett und Produktinformationen lesen

Listung

- VAH-Liste, ÖGHMP-Expertisenverzeichnis, IHO-Viruzidieliste

L+R handdisinfect blue

Inhalt einer Packung	REF	Pharmacode	VE
100 ml	34 696	6942281	1/40 Flaschen
500 ml	34 697	6942298	1/20 Flaschen
1000 ml	34 698	6942306	1/10 Flaschen

L+R handdisinfect green

Ethanolisches Händedesinfektionsmittel



Anwendungsbereiche

- zur hygienischen und chirurgischen Händedesinfektion

Eigenschaften

- hygienische Händedesinfektion gem. VAH/ EN 1500; 30 Sek.
- chirurgische Händedesinfektion gem. VAH/ EN 12791; 90 Sek.
- bakterizid gem. VAH/ EN 13727; 30 Sek.
- levurozid gem. VAH/ EN 13624; 30 Sek.
- fungizid gem. VAH/ EN 13624; 30 Sek.
- tuberkulozid gem. EN 14348; 30 Sek.
- mykobakterizid gem. EN 14348; 30 Sek.
- begrenzt viruzid gem. DVV/RKI, viruzid gegen behüllte Viren gem. EN 14476; 30 Sek.
- viruzid gem. EN 14476; 30 Sek.
- frei von Remanenzwirkstoffen

Produktzusammensetzung

wirksame Bestandteile in 100g Lösung:

- 85 g Ethanol

Hinweise

- wird unverdünnt in trockene Hände eingerieben
- während der angegebenen Applikationszeit die Hände feucht halten
- besonders auf gute Benetzung von Daumen und Fingerkuppen achten
- Händedesinfektionsmittel vorsichtig verwenden
- vor Gebrauch stets Etikett und Produktinformationen lesen

Listung

- VAH-Liste, ÖGHMP-Expertisenverzeichnis, IHO-Viruzidieliste

L+R handdisinfect green

Inhalt einer Packung	REF	Pharmacode	VE
100 ml	34 699	6942341	1/40 Flaschen
500 ml	34 700	6942358	1/20 Flaschen
1000 ml	34 701	6942364	1/10 Flaschen

L+R handdisinfect gel

Ethanolisches Händedesinfektionsgel



Anwendungsbereiche

- zur hygienischen und chirurgischen Händedesinfektion

Eigenschaften

- hygienische Händedesinfektion gem. VAH/ EN 1500; 30 Sek.
- chirurgische Händedesinfektion gem. VAH/ EN 12791; 90 Sek.
- bakterizid gem. VAH/ EN 13727; 30 Sek.
- levurozid gem. VAH/ EN 13624; 30 Sek.
- tuberkulozid gem. EN 14348; 30 Sek.
- mykobakterizid gem. EN 14348; 30 Sek.
- begrenzt viruzid gem. DVV/RKI, viruzid gegen behüllte Viren gem. EN 14476; 30 Sek.
- viruzid gem. EN 14476; 30 Sek.
- frei von Remanenzwirkstoffen

Produktzusammensetzung

wirksame Bestandteile in 100g Lösung:

- 85 g Ethanol

Hinweise

- wird unverdünnt in trockene Hände eingerieben
- während der angegebenen Applikationszeit die Hände feucht halten
- besonders auf gute Benetzung von Daumen und Fingerkuppen achten
- Händedesinfektionsmittel vorsichtig verwenden
- vor Gebrauch stets Etikett und Produktinformationen lesen

Listung

- VAH-Liste, ÖGHMP-Expertisenverzeichnis, IHO-Viruzidieliste

L+R handdisinfect gel

Inhalt einer Packung	REF	Pharmacode	VE
100 ml	34 702	6942312	1/40 Flaschen
500 ml	34 703	6942329	1/20 Flaschen
1000 ml	34 704	6942335	1/10 Flaschen

L+R surfacedisinfekt alcohol wipes

Alkoholgetränkte Wipes



Anwendungsbereiche

- zur Desinfektion von Flächen und Medizinprodukten
- zur Desinfektion von alkohol-resistenten Flächen (gem. Biozidprodukte-Verordnung), insbesondere von Flächen mit Übertragungsrisiken nach RKI und Medizinprodukten im Sinne des Medizinproduktegesetzes (MPG).
- dient der Schnelldesinfektion von Oberflächen und nicht-invasiven Medizinprodukten

Eigenschaften

- bakterizid gem. DGHM/VAH, EN 13727, EN 16615; 1 Min.*
- levurozid gem. DGHM/VAH, EN 13624, EN 16615; 1 Min.*
- tuberkulozid gem. EN 14348; 1 Min.
- mykobakterizid gem. EN 14348; 1 Min.
- begrenzt viruzid gem. DVV/RKI und EN 14476; 30 Sek.
- begrenzt viruzid PLUS, inkl. Noro- und Adenoviren gem. EN 14476; 30 Sek.
- wirksam gegen Rotaviren gem. EN 14476; 30 Sek.
- Reichweite/desinfizierbare Fläche: ca. 0,5 m²/Tuch
- praxisnah nach EN 16615 geprüft: bereits die ersten Tücher wirken in 1 Minute
- rückstandsfreie Abtrocknung

Produktzusammensetzung

wirksame Bestandteile in 100g Lösung:

- 25 g Ethanol
- 24 g Propan-1-ol

Hinweise

- Flächen gründlich wischen, auf vollständige Benetzung achten und einwirken lassen
- nach Gebrauch Tuch der Abfallentsorgung zuführen
- nicht für alkoholempfindliche Flächen geeignet
- um das Austrocknen der Tücher zu verhindern, Tuchverpackung nach Gebrauch wieder verschließen
- Flächendesinfektionsmittel vorsichtig verwenden
- vor Gebrauch stets Etikett und Produktinformationen lesen

Listung

- VAH-Liste, ÖGHMP-Expertisenverzeichnis, IHO-Viruzidieliste

L+R surfacedisinfekt alcohol wipes

Inhalt einer Packung	REF	Pharmacode	VE
1 Flowpack à 60 Tücher à 20 x 18 cm	34 770	6942571	1/12 Flowpacks

L+R surfacedisinfekt alcohol maxi wipes

Alkoholgetränkte Maxi Wipes



Anwendungsbereiche

- zur Desinfektion von Flächen und Medizinprodukten
- zur Desinfektion von alkoholresistenten Flächen (gem. Biozidprodukte-Verordnung), insbesondere von Flächen mit Übertragungsrisiken nach RKI und Medizinprodukten im Sinne des Medizinproduktegesetzes (MPG).
- dient der Schnelldesinfektion von Oberflächen und nicht-invasiven Medizinprodukten

Eigenschaften

- bakterizid gem. DGHM/VAH, EN 13727, EN 16615; 1 Min.*
- levurozid gem. DGHM/VAH, EN 13624, EN 16615; 1 Min.*
- tuberkulozid gem. EN 14348; 1 Min.
- mykobakterizid gem. EN 14348; 1 Min.
- begrenzt viruzid gem. DVV/RKI und EN 14476; 30 Sek.
- begrenzt viruzid PLUS, inkl. Noro- und Adenoviren gem. EN 14476; 30 Sek.
- wirksam gegen Rotaviren gem. EN 14476; 30 Sek.
- Reichweite/desinfizierbare Fläche: ca. 1 m²/Tuch
- praxisnah nach EN 16615 geprüft: bereits die ersten Tücher wirken in 1 Minute
- rückstandsfreie Abtrocknung
- besonders sicherer Einsatz durch gebrauchsfertig vorbefüllten Maxi-Pack

Produktzusammensetzung

wirksame Bestandteile in 100g Lösung:

- 25 g Ethanol
- 24 g Propan-1-ol

Hinweise

- Flächen gründlich wischen, auf vollständige Benetzung achten und einwirken lassen
- nach Gebrauch Tuch der Abfallentsorgung zuführen
- nicht für alkoholempfindliche Flächen geeignet
- um das Austrocknen der Tücher zu verhindern, Tuchverpackung nach Gebrauch wieder verschließen
- Flächendesinfektionsmittel vorsichtig verwenden
- vor Gebrauch stets Etikett und Produktinformationen lesen

Listung

- VAH-Liste, ÖGHMP-Expertisenverzeichnis, IHO-Viruzidieliste

L+R surfacedisinfekt alcohol maxi wipes

Inhalt einer Packung	REF	Pharmacode	VE
1 Tuchspender à 110 Tücher à 38 x 20 cm	34 771	6942565	4 Tuchspender

L+R surfacedisinfekt alcohol tissues

Alkoholgetränkte Tissues



Anwendungsbereiche

- zur Desinfektion von Flächen und Medizinprodukten
- zur Desinfektion von alkohol-resistenten Flächen (gem. Biozidprodukte-Verordnung), insbesondere von Flächen mit Übertragungsrisiken nach RKI und Medizinprodukten im Sinne des Medizinproduktegesetzes (MPG).
- dient der Schnelldesinfektion von Oberflächen und nicht-invasiven Medizinprodukten

Eigenschaften

- bakterizid gem. DGHM/VAH, EN 13727, EN 16615; 1 Min.*
- levurozid gem. DGHM/VAH, EN 13624, EN 16615; 1 Min.*
- tuberkulozid gem. EN 14348; 1 Min.
- mykobakterizid gem. EN 14348; 1 Min.
- begrenzt viruzid gem. DVV/RKI und EN 14476; 30 Sek.
- begrenzt viruzid PLUS, inkl. Noro- und Adenoviren gem. EN 14476; 30 Sek.
- wirksam gegen Rotaviren gem. EN 14476; 30 Sek.
- Reichweite/desinfizierbare Fläche: ca. 0,2 m²/Tuch
- praxisnah nach EN 16615 geprüft: bereits die ersten Tücher wirken in 1 Minute

Produktzusammensetzung

wirksame Bestandteile in 100g Lösung:

- 25 g Ethanol
- 24 g Propan-1-ol

Hinweise

- Flächen gründlich wischen, auf vollständige Benetzung achten und einwirken lassen
- nach Gebrauch Tuch der Abfallentsorgung zuführen
- nicht für alkoholempfindliche Flächen geeignet
- um das Austrocknen der Tücher zu verhindern, Tuchverpackung nach Gebrauch wieder verschließen
- Flächendesinfektionsmittel vorsichtig verwenden
- vor Gebrauch stets Etikett und Produktinformationen lesen

Listung

- VAH-Liste, ÖGHMP-Expertisenverzeichnis, IHO-Viruzidieliste

L+R surfacedisinfekt alcohol tissues

Inhalt einer Packung	REF	Pharmacode	VE
1 Dose à 100 Tücher à 22,5 x 13,8 cm	34 772	6942559	1/12 Dosen

L+R surfacedisinfekt alcohol

Gebrauchsfertige alkoholische Lösung



Anwendungsbereiche

- zur Desinfektion von Flächen und Medizinprodukten
- zur Desinfektion von alkohol-resistenten Flächen (gem. Biozidprodukte-Verordnung), insbesondere von Flächen mit Übertragungsrisiken nach RKI und Medizinprodukten im Sinne des Medizinproduktegesetzes (MPG).
- dient der Schnelldesinfektion von Oberflächen und nicht-invasiven Medizinprodukten

Eigenschaften

- bakterizid gem. DGHM/VAH, EN 13727, EN 16615; 1 Min.*
- levurozid gem. DGHM/VAH, EN 13624, EN 16615; 1 Min.*
- tuberkulozid gem. EN 14348; 1 Min.
- mykobakterizid gem. EN 14348; 1 Min.
- begrenzt viruzid gem. DVV/RKI und EN 14476; 30 Sek.
- begrenzt viruzid PLUS, inkl. Noro- und Adenoviren gem. EN 14476; 30 Sek.
- wirksam gegen Rotaviren gem. EN 14476; 30 Sek.
- aldehyd- farbstoff- und parfümfreie Formulierung
- rückstandsfrei

Produktzusammensetzung

wirksame Bestandteile in 100g Lösung:

- 25 g Ethanol
- 24 g Propan-1-ol

Hinweise

- unverdünnt auf Flächen ausbringen und mit einem Tuch gründlich wischen
- auf vollständige Benetzung achten und einwirken lassen
- nicht für alkoholempfindliche Flächen geeignet
- nicht mehr als 50 ml Gebrauchslösung je m² zu behandelnder Fläche bzw. 100 ml je m² Raumgrundfläche ausbringen
- soweit elektrische Geräte betrieben werden, ist auf Explosionsschutz bzw. spannungsfreien Zustand der Geräte zu achten
- Flächendesinfektionsmittel vorsichtig verwenden
- vor Gebrauch stets Etikett und Produktinformationen lesen

Listung

- VAH-Liste, ÖGHMP-Expertisenverzeichnis, IHO-Viruzidieliste

L+R surfacedisinfekt alcohol

Inhalt einer Packung	REF	Pharmacode	VE
1000 ml	34 773	6942542	1/10 Flaschen

L+R surfacedisinfekt universal wipes

Alkoholfreie Wipes



Anwendungsbereiche

- zur Desinfektion von Flächen und Medizinprodukten
- zur Desinfektion von alkoholempfindlichen Flächen (gem. Biozidprodukte-Verordnung), insbesondere von Flächen mit Übertragungsrisiken nach RKI und Medizinprodukten im Sinne des Medizinproduktegesetzes (MPG).
- dient der Schnelldesinfektion von Oberflächen und nicht-invasiven Medizinprodukten

Eigenschaften

- bakterizid gem. DGHM/VAH, EN 13727, EN 16615; 1 Min.*
- levurozid gem. DGHM/VAH, EN 13624, EN 16615; 1 Min.*
- begrenzt viruzid gem. DVV/RKI und EN 14476; 30 Sek.
- wirksam gegen Rotaviren gem. EN 14476; 30 Sek.
- wirksam gegen Polyomaviren SV 40 gem. EN 14476; 1 Min.
- Reichweite/desinfizierbare Fläche: ca. 1 m²/Tuch
- praxisnah nach EN 16615 geprüft: bereits die ersten Tücher wirken in 1 Minute
- besonders materialverträglich
- Herstellerempfehlungen: Desinfektion von Medizinprodukten: Lohmann & Rauscher (Suprasorb® CNP P3), Desinfektion von Ultraschallgeräten und Ultraschallköpfen: Philips Healthcare

Produktzusammensetzung

wirksame Bestandteile in 100g Lösung:

- 0.4 g Alkyl(C12-16)dimethylbenzylammoniumchlorid
- 0.4 g Didecyldimethylammoniumchlorid

Hinweise

- Flächen gründlich wischen, auf vollständige Benetzung achten und einwirken lassen
- das Tragen von Handschuhen wird empfohlen
- nach Gebrauch Tuch der Abfallentsorgung zuführen
- um das Austrocknen der Tücher zu verhindern, Tuchverpackung nach Gebrauch wieder verschließen
- Flächendesinfektionsmittel vorsichtig verwenden
- vor Gebrauch stets Etikett und Produktinformationen lesen

Listung

- VAH-Liste, ÖGHMP-Expertisenverzeichnis, IHO-Viruzidieliste

L+R surfacedisinfekt universal wipes

Inhalt einer Packung	REF	Pharmacode	VE
1 Flowpack à 60 Tücher à 20 x 18 cm	34 570	6942602	1/12 Flowpacks

L+R surfacedisinfekt universal maxi wipes

Alkoholfreie Maxi Wipes



Anwendungsbereiche

- zur Desinfektion von Flächen und Medizinprodukten
- zur Desinfektion von alkoholempfindlichen Flächen (gem. Biozidprodukte-Verordnung), insbesondere von Flächen mit Übertragungsrisiken nach RKI und Medizinprodukten im Sinne des Medizinproduktegesetzes (MPG).
- dient der Schnelldesinfektion von Oberflächen und nicht-invasiven Medizinprodukten

Eigenschaften

- bakterizid gem. DGHM/VAH, EN 13727, EN 16615; 1 Min.*
- levurozid gem. DGHM/VAH, EN 13624, EN 16615; 1 Min.*
- begrenzt viruzid gem. DVV/RKI und EN 14476; 30 Sek.
- wirksam gegen Rotaviren gem. EN 14476; 30 Sek.
- wirksam gegen Polyomaviren SV 40 gem. EN 14476; 1 Min.
- Reichweite/desinfizierbare Fläche: ca. 2 m²/Tuch
- praxisnah nach EN 16615 geprüft: bereits die ersten Tücher wirken in 1 Minute
- besonders sicherer Einsatz durch gebrauchsfertig vorgefüllten Maxi-Pack
- besonders materialverträglich
- Herstellerempfehlungen: Desinfektion von Medizinprodukten: Lohmann & Rauscher (Suprasorb® CNP P3), Desinfektion von Ultraschallgeräten und Ultraschallköpfen: Philips Healthcare

Produktzusammensetzung

wirksame Bestandteile in 100g Lösung:

- 0.4 g Alkyl(C12-16) dimethylbenzylammoniumchlorid
- 0.4 g Didecyldimethylammoniumchlorid

Hinweise

- Flächen gründlich wischen, auf vollständige Benetzung achten und einwirken lassen
- das Tragen von Handschuhen wird empfohlen
- nach Gebrauch Tuch der Abfallentsorgung zuführen
- um das Austrocknen der Tücher zu verhindern, Tuchverpackung nach Gebrauch wieder verschließen
- Flächendesinfektionsmittel vorsichtig verwenden
- vor Gebrauch stets Etikett und Produktinformationen lesen

Listung

- VAH-Liste, ÖGHMP-Expertisenverzeichnis, IHO-Viruzidieliste

L+R surfacedisinfekt universal maxi wipes

Inhalt einer Packung	REF	Pharmacode	VE
1 Tuchspender à 110 Tücher à 38 x 20 cm	34 571	6942594	4 Tuchspender

L+R surfacedisinfekt universal tissues

Alkoholfreie Tissues



Anwendungsbereiche

- zur Desinfektion von Flächen und Medizinprodukten
- zur Desinfektion von alkohol-empfindlichen Flächen (gem. Biozidprodukte-Verordnung), insbesondere von Flächen mit Übertragungsrisiken nach RKI und Medizinprodukten im Sinne des Medizinproduktegesetzes (MPG).
- dient der Schnelldesinfektion von Oberflächen und nicht-invasiven Medizinprodukten

Eigenschaften

- bakterizid gem. DGHM/VAH, EN 13727, EN 16615; 1 Min.*
- levurozid gem. DGHM/VAH, EN 13624, EN 16615; 1 Min.*
- begrenzt viruzid gem. DVV/RKI und EN 14476; 30 Sek.
- wirksam gegen Rotaviren gem. EN 14476; 30 Sek.
- wirksam gegen Polyomaviren SV 40 gem. EN 14476; 1 Min.
- Reichweite/desinfizierbare Fläche: ca. 0,2 m²/Tuch
- praxisnah nach EN 16615 geprüft: bereits die ersten Tücher wirken in 1 Minute
- besonders materialverträglich
- Herstellerempfehlungen:
Desinfektion von Medizinprodukten: Lohmann & Rauscher (Suprasorb® CNP P3),
Desinfektion von Ultraschallgeräten und Ultraschallköpfen: Philips Healthcare

Produktzusammensetzung

wirksame Bestandteile in 100g Lösung:

- 0.4 g Alkyl(C12-16)dimethylbenzylammoniumchlorid
- 0.4 g Didecyldimethylammoniumchlorid

Hinweise

- Flächen gründlich wischen, auf vollständige Benetzung achten und einwirken lassen
- das Tragen von Handschuhen wird empfohlen
- nach Gebrauch Tuch der Abfallentsorgung zuführen
- um das Austrocknen der Tücher zu verhindern, Tuchverpackung nach Gebrauch wieder verschließen
- Flächendesinfektionsmittel vorsichtig verwenden
- vor Gebrauch stets Etikett und Produktinformationen lesen

Listung

- VAH-Liste, ÖGHMP-Expertenverzeichnis, IHO-Viruzidielliste

L+R surfacedisinfekt universal tissues

Inhalt einer Packung	REF	Pharmacode	VE
1 Dose à 100 Tücher à 22,5 x 13,8 cm	34 572	6942588	1/12 Dosen

L+R handwash soft

Waschlotion



Anwendungsbereiche

- Waschlotion zur sanften Reinigung der Hände

Eigenschaften

- pH-hautneutral
- farbstoff- und parfümfrei
- alkali- und seifenfrei
- sehr gute Hautverträglichkeit
- dermatologisch getestet
- milde Reinigung beanspruchter Haut

Produktzusammensetzung

- Aqua, Sodium Laureth Sulfate, Sodium Chloride, Coco-Glucoside, Glycerol Oleate, Sodium Benzoate, Citric Acid, Sodium Salicylate, Polyquaternium-7

L+R handwash soft

Größe (ml)	REF	Pharmacode	VE
500	140 451	7031162	1/20 Flaschen
1.000	140 452	7031179	1/10 Flaschen

L+R dispenser für L+R handdisinfect



Anwendungsbereiche

- Spender zur Applikation von Händedesinfektionsmitteln, Wasch- und Pflegelotionen

Eigenschaften

- erhältlich für alle marktüblichen 500 ml und 1000 ml Flaschen in drei unterschiedlichen Ausführungen: Kurzhebel, Langhebel und Touchless
- zur Unterstützung der Compliance und der besseren Unterscheidbarkeit zusätzlich verfügbar in den Farben Grün (green), Blau (blue) und Lila (gel)
- robuster Aluminiumspender, einfach zu montieren
- einstellbarer Dosierhub von ca. 0,75 ml bis ca. 1,5 ml
- einfache Entnahme und schneller Flaschenwechsel möglich
- umfangreiches Zubehör zur flexiblen Montage, auch für schwierige räumliche Situationen

Zubehör Desinfektionsprodukte

Inhalt einer Packung	REF	Pharmacode	VE
L+R dispenser 500ml			
Kurzhebel	140 400	7239141	1
Langhebel	140 401	7239158	1
Touchless	140 402	7239164	1
green Kurzhebel	140 403	7239170	1
green Touchless	140 405	7239187	1
blue Kurzhebel	140 406	7239193	1
blue Touchless	140 408	7239201	1
gel Kurzhebel	140 409	7239218	1
gel Touchless	140411	7239224	1
L+R dispenser 1000ml			
Kurzhebel	140 412	7239230	1
Langhebel	140 413	7239247	1
Touchless	140 414	7239253	1
green Kurzhebel	140 415	7239276	1
green Touchless	140 417	7239282	1
blue Kurzhebel	140 418	7239299	1
blue Touchless	140 420	7239307	1
gel Kurzhebel	140 421	7239313	1
gel Touchless	140 423	7239336	1

Zubehör L+R disinfect



Zubehör L+R disinfect

Inhalt einer Packung	REF	Pharmacode	VE
Schalenhalter L+R dispenser			
500 ml	140 424	7239342	1
1000 ml	140 425	7239359	1
Touchless	140 426	7239365	1
Edelstahlpumpe L+R dispenser			
500 ml	140 427	7239394	1
1000 ml	140428	7239402	1
Rohrrahmenbefestigung L+R dispenser			
500 ml	140429	7239419	1
1000 ml	140 430	7239425	1
Drägerschienenrückwand L+R dispenser			
500 ml	140 431	7239431	1
1000 ml	140 432	7239448	1
Winkelplatte L+R dispenser			
500 ml	140433	7239454	1
1000 ml	140 434	7239460	1
Winkelplatte Rohrrahmen L+R dispenser			
500 ml	140 435	7239477	1
1000 ml	140 436	7239483	1
Winkelplatte Drägerschiene L+R dispenser			
500 ml	140 437	7239508	1
1000 ml	140 438	7239514	1
Tischhalter L+R dispenser			
500 ml	140 439	7239520	1
1000 ml	140 441	7239537	1
Einwegpumpe L+R dispenser			
500 ml	140 449	7239371	1
1000 ml	140 450	7239388	1
Dosierpumpe L+R handdisinfect			
500 ml	140 440	7237136	1
1000 ml	140442	7237142	1
Befestigung L+R surfacedisinfect wipes			
Wandhalter	140 443	7239543	1
Multibefestigung	140 444	7239566	1
Befestigung L+R surfacedisinfect tissues			
Wandhalter	140 445	7239572	1
Sprühkopf L+R surfacedisinfect			
1000 ml	140 447	7237159	1

Das richtige Wissen,
dank L&R immer zur Hand.

www.hygiene-in-practice.com



www.hygiene-in-practice.com

Ihre Wissensressource zur **Minimierung von Infektionsraten**.
Internationale Gesundheitsexperten
im Interview. Aktuelles und Hilfreiches aus Forschung und Praxis.

 www.facebook.com/hip.hygieneDE/

 twitter.com/hip_hygiene

Entscheidende Maßnahmen zur Prävention von SSI

Präoperativ, intraoperativ, postoperativ.

PHASE 1 Präoperativ

1



Vorbereitung des Patienten

- Empfehlung: eine Ganzkörperwäsche am Abend vor oder am Tag der OP.⁵
- bei notwendiger Haarentfernung: das Clippen mit einer Haarschneidemaschine der Rasur vorziehen.⁵
- bei gegebener Indikation sollten ein S.-aureus-Screening und ggf. eine Dekolonisation (Mupirocin, nasal) durchgeführt werden.⁵



Desinfektion

- Befolgen Sie die für Ihre Abteilung geltenden Hygienevorschriften für:
 - Flächendesinfektion
 - Händedesinfektion
 - Händewaschen

Umgebung

- Stellen Sie den Einsatz von sterilen OP-Abdeckungen nach der Antiseptik des OP-Feldes sicher.⁵



Hautdesinfektion beim Patienten

- Durchführung einer gründlichen Antiseptik der Haut des Operationsgebietes mit einem alkoholbasierten Hautantiseptikum.⁵



Handschuhe doppeln (Double Gloving)

- Empfehlung: das Tragen zweier Paar Handschuhe bei OPs mit vermehrtem Handschuh-Läsions-Risiko.⁵



Sterile Instrumente

- Das mit der Wunde bzw. tieferen Gewebsschichten in Kontakt tretende Instrumentarium muss steril sein.⁵
- Die antiseptische Beschichtung von Nahtmaterial soll die Biofilmbildung entlang des Fadens verringern.⁵

3



OP-Bekleidung & -Handschuhe

- Medizinische Einmalhandschuhe dienen vorrangig der Unterbrechung von Infektionsketten.¹⁹
- Legen Sie vor Betreten der Operationsabteilung Bereichskleidung, Haarschutz und OP-Schuhe an, vor Betreten des OP-Raumes zusätzlich einen Mund-Nasen-Schutz (MNS).⁵
- Wechseln Sie vor jedem Eingriff den MNS sowie bei sichtbarer Verschmutzung.⁵



Antibiotikaprophylaxe (PAP)

- Verwenden Sie Antibiotika nur, wenn empfohlen.³

2

PHASE 2 Intraoperativ



Chirurgische Händedesinfektion

- wird von allen an der OP Beteiligten zur Eliminierung transienter Hautflora und zur weitestgehenden Reduktion residenter Flora durchgeführt.⁵



Normothermie

- Sorgen Sie für eine normale Körpertemperatur beim Patienten, ggf. durch aktive Wärmezufuhr, es sei denn, Hypothermie ist klinisch notwendig.^{3,5}



OP-Bekleidung

- Legen Sie sterile OP-Mäntel an.⁵
- Empfehlung: das Tragen einer Schutzbrille bzw. eines Gesichtsschildes bei Gefahr des Verspritzens von Körper- oder Spülflüssigkeiten.⁵



Wundverband

- den ersten Verbandwechsel nach 48 h durchführen, sofern keine Hinweise auf eine Komplikation einen früheren Verbandwechsel veranlassen.⁵



Unterdrucktherapie (CNP)

- CNP-Therapie kann prophylaktisch bei Hochrisiko-Wunden mit primär verschlossenen Inzisionen und zur Vermeidung von SSI eingesetzt werden.³

PHASE 3 Postoperativ



People.Health.Care.

hygiene in practice

Mit „hygiene in practice“ hat L&R eine Bewegung ins Leben gerufen, die durch Aufklärung bei Hygiene-Themen und -Maßnahmen es Fachkräften letztendlich erleichtern soll, Infektionsraten zu minimieren.

www.hygiene-in-practice.de

