

varimed[®] Funktionswagen - unsere Experten für den Klinikalltag

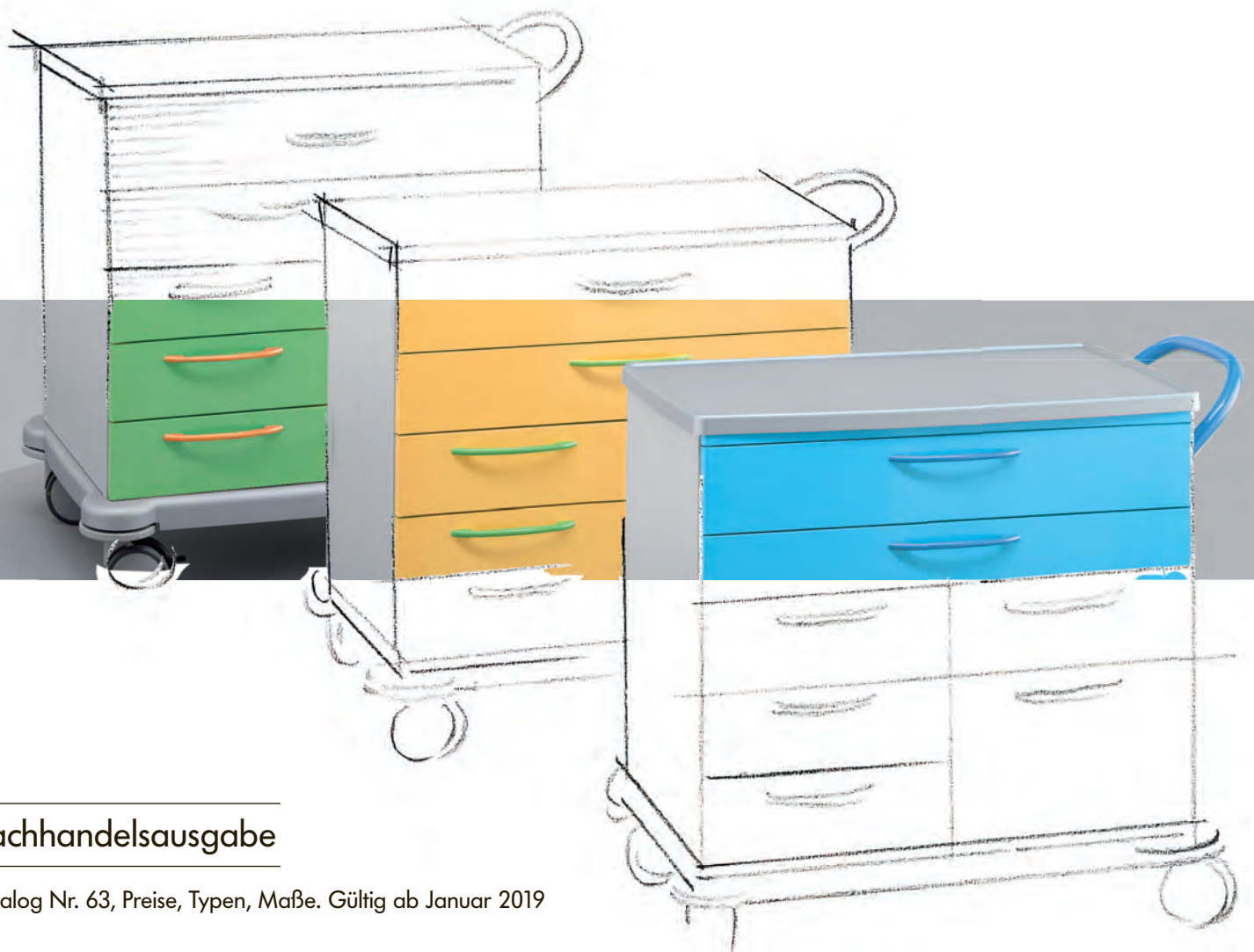

Fachhandelsausgabe

Katalog Nr. 63, Preise, Typen, Maße. Gültig ab Januar 2019



Inhaltsverzeichnis

Qualitätsmerkmale	4-5
Das Schienensystem für Zubehör	6
Das multifunktionale Schienensystem für Zubehör	7
Komplettausstattungen, Basismodelle	8-15
Narkosewagen, Notfallwagen, Endoskopiewagen, Verband- und Behandlungswagen, Visitenwagen in Komplettausstattung	16-17
Gipsbindenwagen, Intensivpflegewagen in Komplettausstattung	18
Funktionswagen 450 mm breit	19
Funktionswagen 600 mm breit	20-23
Funktionswagen 900 mm breit	24-25
ISO-Wagen 660 mm breit	26-27
Arbeitsplattenvarianten	28
Zubehör zur festen Montage am Funktionswagen	29-30
Das Seitenschienensystem für Zubehör, Zubehör-Sets	31
Zubehör zur Anbringung am Seitenschienensystem	32-35
Multifunktionales Schienensystem	36-39
Multifunktionales Schienensystem – Gestelle zur Aufnahme von Zubehör, Zubehör-Sets	40-41
Multifunktionales Schienensystem – Grundelemente	42
Multifunktionales Schienensystem – Zubehör zur Befestigung an Basisrohren	43-44
Multifunktionales Schienensystem – Zubehör zur Befestigung an Geräteschienen	45-48
Multifunktionales Schienensystem – Einzelkloben für Nachbestellungen	49
Schubladeneinsätze, Einzelteile für Schubladeneinsätze	50-55
Module für ISO-Wagen	56-57
Wagenabmessungen	58-59
Schubladenmaße, Änderungsmöglichkeiten der Schubladenaufteilungen	60-61
Farben für Lackierungen Modell- und Materialbeschreibungen	62-63

varimed® Funktionswagen

Best practice für alle Bereiche

Mit SCHMITZ Funktionswagen fahren Sie immer gut:

Komplett ausgestattet als Verband-, Behandlungs- oder Notfallwagen, Narkose-, Visiten- oder Intensivpflegewagen, aber auch mit vielfältigem Zubehör individuell zusammengestellt und ergänzt. Viele funktionale Details und ein hoher Qualitätsstandard sichern Ihnen eine optimale Handhabung für jeden Bereich.

Mobil und stabil

Verwendung hochwertiger Materialien. Überzeugendes Konstruktionskonzept. Geschlossene Doppel-Leichtlaufrollen mit Richtungsfeststeller.

Komfortschubladen

Vollauszug für optimale Übersicht und Zugriff. Einzugsautomatik für sichere Rückhaltung der Schubladen während der Fahrt. Airmatic-Dämpfung für ein leises, leichtes und elegantes Zurückgleiten.

Optimale Reinigung und Hygiene

Geschlossene, glatte Flächen. Verdeckte Schubladenschienen. Abnehmbare Schubladenblenden.

Farbtöne mit antimikrobieller Beschichtung

für eine kontinuierliche und nachhaltige Reduktion der Bakterien-, Schimmel- und Pilzbesiedlung.

Optische und funktionale Anpassungsfähigkeit

durch unterschiedliche Größen. Verschiedene Ausstattungsmöglichkeiten. Überlegenes Zubehörkonzept. Vielfältige Farbkombinationen.

Design

Erfolgreiche Verbindung von Funktion, Ergonomie und Form.



Wandabweisräder schützen den Wagen, das Mobiliar und die Wände vor Beschädigungen



Geschlossene Doppel-Leicht-Laufrolle, kugelgelagert, kontaktverfärbungs- und abriebsfrei

Geschlossene Schubladenführung Vollauszug für optimale Hygiene



Schubladen mit Einziehautomatik und Airmatic-Dämpfung



Ergonomischer Schiebegriff



Leicht abzunehmende Blende erleichtert das Reinigen



Umlaufendes desinfektionsmittelbeständiges Silikonprofil



Seitenschiene 202.3000.0 für einfach einzuhängendes Zubehör



Eingelegte Tischplattenauflage aus Chromnickelstahl 202.0110.0-202.0140.0



Ohne antimikrobielle Beschichtung



Mit antimikrobieller Beschichtung



Die antimikrobielle Silberionen-Technologie reduziert die Vermehrung von Mikroben um **bis zu 99%** in den ersten zwei Stunden.

varimed®

Das Schienensystem für Zubehör

- Zubehör schnell und problemlos anbringen und austauschen
- Einhängen statt Anschrauben
- Seitenschiene mit einer nutzbaren Schienenlänge von 460 mm – Angabe des Nutzmaßes beim Zubehör beachten!
- Ausstattung der Funktionswagen links mit maximal 3 Seitenschiene und an der Schiebegriffseite mit maximal 2 Seitenschiene.



Das Zubehör hierzu finden Sie auf den Seiten 31-35.

varimed®

Das multifunktionale Schienensystem für Zubehör Lassen Sie sich inspirieren von der Flexibilität dieses Systems und machen Sie den Funktions- wagen zu Ihrem optimalen Assistenten

Eine starke Verbindung mit entscheidenden Vorteilen.

- Einfache und ergonomische Anbringung von Zubehör – vertikal und horizontal verschiebbar.
- Zeitersparnis durch Optimierung und Standardisierung der Arbeitsläufe.
- Minimierung der Keimverschleppung durch hygienische Anordnung von Spendern.
- Sicherheit durch Bereitstellung der notwendigen Arbeitsmittel stabil und ergonomisch an der richtigen Stelle.
- Einsatz von Normgeräteschienen 25 x 10 mm.
- Nachrüstbar an vorhandene Wagen.

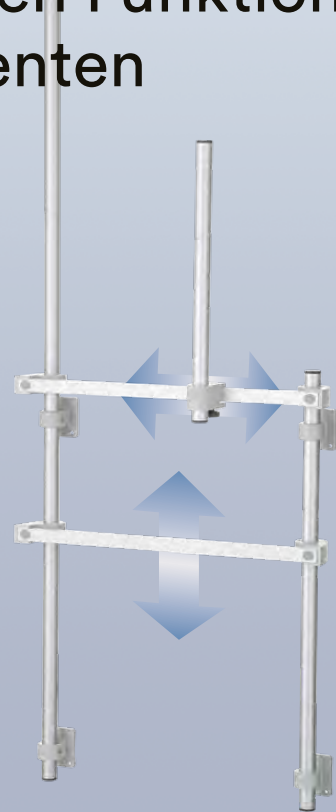

Dieses System mit Zubehör finden Sie auf den Seiten 36-49.

varimed® Funktionswagen strapazierfähig und flexibel



Narkosewagen
Modell-Nr. 260.0390.0
in Komplettausstattung

Farben in der Abbildung:

- Korpus graualuminium RAL 9007
- Blenden weißaluminium RAL 9006
- Bügelgriffe pastellorange RAL 2003
- Schiebegriff pastellorange RAL 2003

Intensivpflegewagen
Modell-Nr. 260.1770.0
in Komplettausstattung

Farben in der Abbildung:

- Korpus graualuminium RAL 9007
 - Blenden rapsgelb RAL 1009050
 - Bügelgriffe signalgelb RAL 1003
- (ohne Verbrauchsmaterial, ohne ISO-Module)



**Visitenwagen
Modell-Nr. 260.3010.0**

Zubehör: Arbeitsplatte mit 3-seitiger Galerie komplett aus Chromnickelstahl, Modell-Nr. 202.0320.0.

Farben in der Abbildung:

- Korpus grauweiß RAL 9002
- Blenden lichtgrün RAL 6027
- Bügelgriffe grauweiß RAL 9002
- Schiebegriff grauweiß RAL 9002



**Narkosewagen
Modell-Nr. 260.0610.0**

Zubehör: Zubehör-Set, Modell-Nr. 202.9720.0.

Farben in der Abbildung:

- Korpus grauweiß RAL 9002
- Blenden graualuminium RAL 9007
- Bügelgriffe matt verchromt
- Schiebegriff graualuminium RAL 9007
(ohne Verbrauchsmaterial)

varimed® Funktionswagen perfekt ausgestattet



Visitenwagen Modell-Nr. 260.3050.0

Farben in der Abbildung:

- Korpus weißaluminium RAL 9006
- Blenden reinweiß RAL 9010
- Bügelgriffe weißaluminium RAL 9006
- Schiebegriff reinweiß RAL 9010
(ohne Gerät)

Verbandwagen Modell-Nr. 260.0420.0 in Komplettausstattung

Farben in der Abbildung:

- Korpus weißaluminium RAL 9006
- Blenden signalgelb RAL 1003
- Bügelgriffe weißaluminium RAL 9006
- Schiebegriff signalgelb RAL 1003



**Narkosewagen
Modell-Nr. 260.0630.0**

Zubehör: Gestell zur Aufnahme von Zubehör, Modell-Nr. 205.4000.0, Zubehörset, Modell-Nr. 205.4010.0
 Gestell zur Aufnahme von Zubehör, Modell-Nr. 205.4100.0
 Befestigungswinkel, Modell-Nr. 205.1150.0
 Injektionsmittelspender, Modell-Nr. 202.1640.0
 Gestell zur Aufnahme von Zubehör, Modell-Nr. 205.4200.0
 Zubehörset, Modell-Nr. 205.4210.0
 Aufpreis für Arbeitsplatte mit 3-seitiger Galerie aus Kunststoff 202.0020.0

Farben in der Abbildung:

- Korpus grauweiß RAL 9002
- Blenden weißblau RAL 2408015
- Bügelgriffe saphirblau RAL 5003
(ohne Verbrauchsmaterial)



**Notfallwagen
Modell-Nr. 260.0400.0**

Zubehör: Wagenhalterung, Modell-Nr. 202.6860.0, für „Weinmann“-Wiederbelebungseinheit, Life Base III

Farben in der Abbildung:

- Korpus grauweiß RAL 9002
- Blenden grauweiß RAL 9002
- Bügelgriffe blutorange RAL 2002
- Schiebegriff blutorange RAL 2002
(ohne Geräte und ohne Notfallkoffer)

varimed® Funktionswagen praxisgerecht und funktionell



Behandlungswagen Modell-Nr. 260.0310.0

Zubehör: Arbeitsplatte mit
3-seitiger Galerie, Modell-Nr. 202.0020.0,
Vorwärmung, Modell-Nr. 202.5260.0.

Farben in der Abbildung:

- Korpus weißaluminium RAL 9006
- Blenden hellblau RAL 2606030
- Bügelgriffe weißaluminium RAL 9006
- Schiebegriff hellblau RAL 2606030



Behandlungswagen Modell-Nr. 260.0110.0

Zubehör: Arbeitsplatte mit
3-seitiger Galerie, Modell-Nr. 202.0010.0.

Farben in der Abbildung:

- Korpus weißaluminium RAL 9006
- Blenden grau aluminium RAL 9007
- Bügelgriffe weißaluminium RAL 9006
- Schiebegriff grau aluminium RAL 9007



**Narkosewagen
Modell-Nr. 260.0330.0**

Zubehör: Arbeitsplatte mit
3-seitiger Galerie, Modell-Nr. 202.0020.0,
Tischplattenauflage Modell-Nr. 202.0120.0,
Seitenschiene, Modell-Nr. 202.3000.0.

Farben in der Abbildung:

- Korpus weißaluminium RAL 9006
- Blenden signalgelb RAL 1003
- Bügelgriffe weißaluminium RAL 9006
- Schiebegriff signalgelb RAL 1003



**Verband- und Behandlungswagen
Modell-Nr. 260.0370.0**

Zubehör: Arbeitsplatte mit
3-seitiger Galerie, Modell-Nr. 202.0020.0.

Farben in der Abbildung:

- Korpus grauweiß RAL 9002
- Blenden laubgrün RAL 1206050
- Bügelgriffe grauweiß 9002
- Schiebegriff laubgrün RAL 1206050

varimed® Funktionswagen praxisgerecht und funktionell



ISO-Wagen Modell-Nr. 260.1530.0

Zubehör: Arbeitsplatte mit 3-seitiger Galerie,
Modell-Nr. 202.0040.0

Farben in der Abbildung:

- Korpus weißaluminium RAL 9006
- Blenden altrosa RAL 3014
- Bügelgriffe weißaluminium RAL 9006
- Schiebegriff weißaluminium RAL 9006
(ohne ISO-Module)



**Verbandwagen
Modell-Nr. 260.1210.0**

Farben in der Abbildung:

- Korpus weißaluminium RAL 9006
- Blenden limonengrün RAL 1008060
- Bügelgriffe laubgrün RAL 1206050
- Schiebegriff laubgrün RAL 1206050



**Verbandwagen
Modell-Nr. 260.1030.0**

Zubehör: Arbeitsplatte mit
3-seitiger Galerie, Modell-Nr. 202.0030.0.

Farben in der Abbildung:

- Korpus graualuminium RAL 9007
- Blenden pastellorange RAL 2003
- Bügelgriffe graualuminium RAL 9007
- Schiebegriff graualuminium RAL 9007

varimed® B

Narkosewagen, Notfallwagen, Endoskopiewagen, Verband- und Behandlungswagen, Visitenwagen in Komplettausstattung

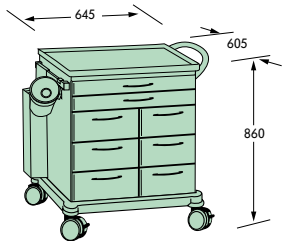
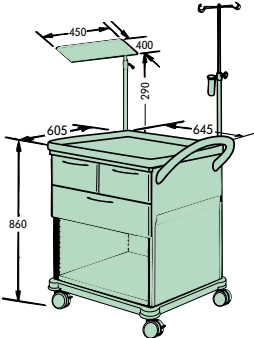
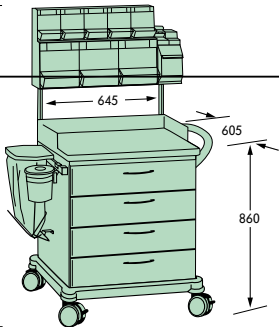
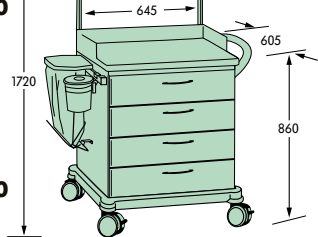
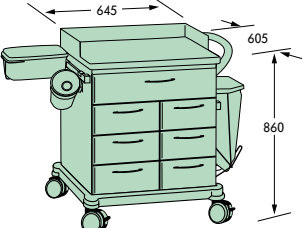
Modell-Nr.	Beschreibung	Euro
260.0390.0	 <p>Narkosewagen 4 geschlossene Doppelrollen Ø 125 mm, aus Kunststoff, kugelgelagert, elektrisch leitend, davon 2 Rollen mit Totalfeststeller und 1 Rolle mit Richtungsfeststeller, Fahrwerksabdeckung silbergrau, Wandabweiser, Arbeitsplatte aus Kunststoff silbergrau, mit Profilrand, Schiebegriff. Schrankkörper mit 2 Schubladen Typ 6B und 6 Schubladen Typ 3D, inkl. links Seitenschiene 202.3000.0, Medi-Müll-Set mit Halter 205.1550.0 und Köcher für Katheter 200.1380.0.</p>	2.037,-
260.0350.0	<p>Narkosewagen wie Narkosewagen 260.0390.0, jedoch ohne Zubehörpaket.</p>	1.773,-
260.0400.0	 <p>Notfallwagen 4 geschlossene Doppelrollen Ø 125 mm, aus Kunststoff, kugelgelagert, elektrisch leitend, davon 2 Rollen mit Totalfeststeller und 1 Rolle mit Richtungsfeststeller, Fahrwerksabdeckung silbergrau, Wandabweiser, Arbeitsplatte aus Kunststoff silbergrau, mit Profilrand, Schiebegriff. Schrankkörper mit 2 Schubladen Typ 3D und 1 Schublade Typ 6D, unten offenes Fach, mit Bodenblech. Bügelgriffe blutorange RAL 2002, inkl. rechtsseitig montierter Infusionsstange 202.4700.0, mit 4 Haken, höhenverstellbar von 1350 bis 2010 mm, links Abstellplatte 202.5110.0, drehbar, für Defibrillator.</p> <p>Zubehör Zentralverschluss 227,- Seitenschiene 32,- Sauerstoff-Flaschenhalter, für Flaschen bis 5 Liter (Seitenschiene 202.3000.0 berücksichtigen) 108,- Plombierleiste -Paar-, mit 100 Plomben 152,- Reanimationsbrett CE, für Plombierleisten 109,- Wagenhalterung, für Plombierleisten 95,- Wagenhalterung zur Aufnahme der „Weinmann“-Wiederbelebungseinheit auf Trageplatte, Life Base III. Montage Schiebegriffseite. Halterung für andere Weinmann-Geräte auf Anfrage! 415,- VARION LINEA MED CE Vierfach-Steckdosenleiste, mit Potentialausgleichsleiste 528,-</p>	1.575,-
202.7560.0 202.3000.0 205.2200.0 202.5520.0 202.5450.0 202.5500.0 202.6860.0		
202.4381.0		
260.0340.0	 <p>Narkosewagen wie Notfallwagen 260.0400.0, jedoch ohne Zubehörpaket.</p>	1.126,-
260.0410.0	 <p>Behandlungswagen 4 geschlossene Doppelrollen Ø 125 mm, aus Kunststoff, kugelgelagert, elektrisch leitend, davon 2 Rollen mit Totalfeststeller und 1 Rolle mit Richtungsfeststeller, Fahrwerksabdeckung silbergrau, Wandabweiser, Arbeitsplatte aus Kunststoff silbergrau, mit Profilrand und 3-seitiger Galerie 202.0020.0, Schiebegriff. Schrankkörper mit 4 Schubladen Typ 6D, inkl. Injektionsmittelspender 202.1610.0, Konsole 202.1860.1, links Seitenschiene 202.3000.0, Medi-Müll-Set mit Halter 205.1550.0 und Abwurfgestell 202.3810.0.</p>	2.043,-
260.0310.0	<p>Narkosewagen wie Behandlungswagen 260.0410.0, jedoch ohne Zubehörpaket.</p>	1.263,-
260.0420.0	 <p>Verbandwagen 4 geschlossene Doppelrollen Ø 125 mm, aus Kunststoff, kugelgelagert, elektrisch leitend, davon 2 Rollen mit Totalfeststeller und 1 Rolle mit Richtungsfeststeller, Fahrwerksabdeckung silbergrau, Wandabweiser, Arbeitsplatte aus Kunststoff silbergrau, mit Profilrand und 3-seitiger Galerie 202.0020.0, Schiebegriff. Schrankkörper mit 1 Schublade Typ 6D und 6 Schubladen Typ 3D, inkl. links Seitenschiene 202.3000.0, Medi-Müll-Set mit Halter 205.1550.0, Halterung 205.1350.0 und Kunststoffschale mit geschlitztem Deckel 205.1460.0, rechts Seitenschiene 202.3000.0 und Abwurfgestell 202.3810.0.</p>	2.005,-
260.0330.0	<p>Narkosewagen wie Verbandwagen 260.0420.0, jedoch ohne Zubehörpaket.</p>	1.571,-

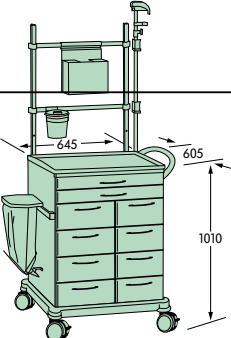
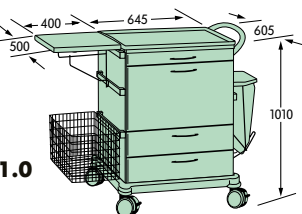
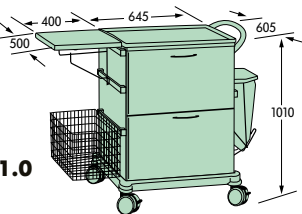
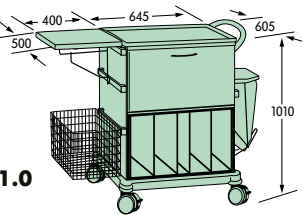
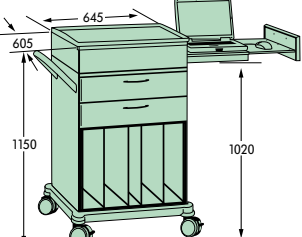
Modell-Nr.	Beschreibung	Euro
260.0730.0 	Endoskopiewagen 4 geschlossene Doppelrollen Ø 125 mm, aus Kunststoff, kugelgelagert, elektrisch leitend, davon 2 Rollen mit Totalfeststeller und 1 Rolle mit Richtungsfeststeller, Fahrwerksabdeckung silbergrau, Wandabweiser, Arbeitsplatte aus Kunststoff silbergrau, mit Profilrand, Schiebegriff. Schrankkörper mit 2 Schubladen Typ 6B und 8 Schubladen Typ 3D, inkl. Gestell zur Aufnahme von Zubehör 205.4100.0, Geräteschiene 205.0500.0, Medi-Müll-Set mit Halter 205.1550.0, Behälter für PE-Zangen 202.4450.0, Endoskopiehalterung 202.4510.0, links Seitenschiene 202.3000.0 und Abwurfgestell 202.3810.0.	2.956,-
260.0630.0	Narkosewagen wie Endoskopiewagen 260.0730.0, jedoch ohne Zubehöropaket.	2.007,-
260.3010.0 	Visitenwagen 4 geschlossene Doppelrollen Ø 125 mm, aus Kunststoff, kugelgelagert, elektrisch leitend, davon 2 Rollen mit Totalfeststeller und 1 Rolle mit Richtungsfeststeller, Fahrwerksabdeckung silbergrau, Wandabweiser, Arbeitsplatte aus Kunststoff silbergrau, mit Profilrand, Schiebegriff. Schrankkörper mit 1 Schublade Typ 6B, 1 Karteischublade für alle handelsüblichen Hänge-Karteisysteme (max. Belastung 13 kg) und 2 Schubladen Typ 6 D, inkl. links 3 Seitenschiene 202.3000.0, Abstellplatte 202.6500.0, Korb 202.5800.0, rechts Seitenschiene 202.3000.0 und Abwurfgestell 202.3810.0.	2.066,-
260.3011.0	Visitenwagen wie Visitenwagen 260.3010.0, jedoch ohne Zubehöropaket.	1.457,-
260.3020.0 	Visitenwagen 4 geschlossene Doppelrollen Ø 125 mm, aus Kunststoff, kugelgelagert, elektrisch leitend, davon 2 Rollen mit Totalfeststeller und 1 Rolle mit Richtungsfeststeller, Fahrwerksabdeckung silbergrau, Wandabweiser, Arbeitsplatte aus Kunststoff silbergrau, mit Profilrand, Schiebegriff. Schrankkörper mit 2 Karteischubladen für alle handelsüblichen Hängekarteisysteme (max. Belastung 13 kg je Schublade), inkl. links 3 Seitenschiene 202.3000.0, Abstellplatte 202.6500.0, Korb 202.5800.0, rechts Seitenschiene 202.3000.0 und Abwurfgestell 202.3810.0.	1.939,-
260.3021.0	Visitenwagen wie Visitenwagen 260.3020.0, jedoch ohne Zubehöropaket.	1.330,-
260.3030.0 	Visitenwagen 4 geschlossene Doppelrollen Ø 125 mm, aus Kunststoff, kugelgelagert, elektrisch leitend, davon 2 Rollen mit Totalfeststeller und 1 Rolle mit Richtungsfeststeller, Fahrwerksabdeckung silbergrau, Wandabweiser, Arbeitsplatte aus Kunststoff silbergrau, mit Profilrand, Schiebegriff. Schrankkörper mit 2 Karteischubladen für alle handelsüblichen Hängekarteisysteme (max. Belastung 13 kg), unten Einsatz zur Aufnahme von Röntgenfilmtaschen, max. 350 x 520 mm (H x T), inkl. links 3 Seitenschiene 202.3000.0, Abstellplatte 202.6500.0, Korb 202.5800.0, rechts Seitenschiene 202.3000.0 und Abwurfgestell 202.3810.0.	1.911,-
260.3031.0	Visitenwagen wie Visitenwagen 260.3030.0, jedoch ohne Zubehöropaket.	1.302,-
260.3050.0 	Visitenwagen 4 geschlossene Doppelrollen Ø 125 mm, aus Kunststoff, kugelgelagert, elektrisch leitend, davon 2 Rollen mit Totalfeststeller und 1 Rolle mit Richtungsfeststeller, Fahrwerksabdeckung silbergrau, Wandabweiser, Arbeitsplatte aus Kunststoff silbergrau, mit Profilrand, Schiebegriff. Schrankkörper mit 2 Schubladen Typ 6D, unten Einsatz zur Aufnahme von Röntgenfilmtaschen, max. 400 x 520 mm (H x T). Inkl. Aufsatz 202.6410.0, für die elektronische Patientenakte, mit Verschluss, seitlich herausziehbare Schublade zur Aufnahme eines Laptops bzw. Tablett-PC und Mousepad, nutzbare Höhe 65 mm, Halterung für Netzteil und Ausgang für Netzstecker.	2.003,-
260.3051.0	Visitenwagen wie Visitenwagen 260.3050.0, jedoch ohne Zubehöropaket.	1.427,-

Genauere Wagenabmessungen und Schubladenmaße Seiten 58-60.

Bestellhinweis: Folgende Angaben sind erforderlich:
Körper: RAL 9002, RAL 9006, RAL 9007 (serienmäßig)
oder nach Farbpalette gegen Aufpreis.
Fronten, Bügelgriffe, Schiebegriff: nach Farbpalette.
200.6030.0 Aufpreis für Schrankkörper-Lackierung nach Farbpalette 108,-.

varimed® B

Gipsbindenwagen, Intensivpflegewagen in Komplettausstattung

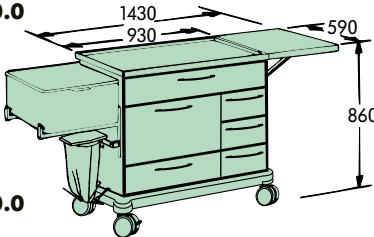
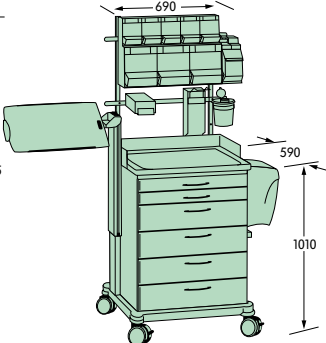
Modell-Nr.	Beschreibung	Euro
260.1050.0 	Gipsbindenwagen 4 geschlossene Doppelrollen Ø 125 mm, aus Kunststoff, kugelgelagert, elektrisch leitend, davon 2 Rollen mit Totalfeststeller und 1 Rolle mit Richtungsfeststeller, Fahrwerksabdeckung silbergrau, Wandabweiser, Arbeitsplatte aus Chromnickelstahl 18/10 mit Profilrand. Schrankkörper mit 1 Schublade Typ 9D mit Unterteilungen für Gipsbinden, links 1 Schublade Typ 6G und 1 Schublade Typ 6D, rechts 3 Schubladen Typ 3D, inkl. links Kunststoffbecken 525 x 455 x 220 mm (B x T x H) mit Halterung, Abwurfgestell schwenkbar, mit 1 Rolle Abwurfbeutel (48 St.), rechts 2 Seitenschiene 202.3000.0 mit Verlängerungsplatte 202.6600.0, aus Chromnickelstahl 18/10.	2.784,-
260.1030.0	Verbandwagen wie Gipsbindenwagen 260.1050.0, jedoch ohne Zubehörpaket.	1.826,-
260.1770.0 	Intensivpflegewagen 4 geschlossene Doppelrollen Ø 125 mm, aus Kunststoff, kugelgelagert, elektrisch leitend, davon 2 Rollen mit Totalfeststeller und 1 Rolle mit Richtungsfeststeller, Fahrwerksabdeckung silbergrau, Wandabweiser, Arbeitsplatte aus Chromnickelstahl mit Profilrand und 3-seitiger Galerie 202.0340.0. Schrankkörper mit 2 Rahmen für die Aufnahme von ISO-Modulen 600 x 400 x 50 mm und 4 Rahmen für ISO-Module 600 x 400 x 100 mm, ohne Module, inkl. Gestell zur Aufnahme von Zubehör 205.4100.0, Befestigungswinkel 205.1150.0, Injektionsmittelspender 202.1610.0, Handschuhhalter 202.5210.0, Medi-Müll-Set mit Halter 205.1550.0, Desinfektionsmittelspender 205.0920.0, links Tischplatte 202.6660.0, rechts Seitenschiene 202.3000.0 und Abfallsammler 202.3710.0.	4.185,-
260.1730.0	ISO-Wagen wie Intensivpflegewagen 260.1770.0, jedoch ohne Zubehörpaket.	1.665,-

varimed® B

Behandlungswagen

Breite 450 mm

Höhe 860 mm und 1010 mm

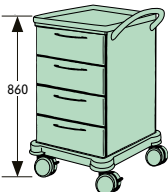
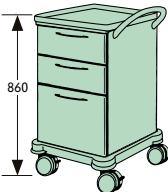
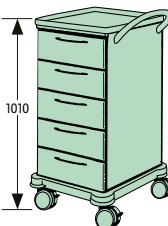
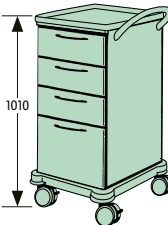
Modell-Nr.	Beschreibung	Euro
260.0010.0	 <p>Behandlungswagen 4 geschlossene Doppelrollen Ø 125 mm, aus Kunststoff, kugelgelagert, elektrisch leitend, davon 2 Rollen mit Totalfeststeller und 1 Rolle mit Richtungsfeststeller, Fahrwerksabdeckung silbergrau, Wandabweiser, Arbeitsplatte aus Kunststoff silbergrau, mit Profilrand, Schiebegriff. Schrankkörper mit 4 Schubladen Typ 4D.</p>	1.126,-
260.0020.0	 <p>Behandlungswagen 4 geschlossene Doppelrollen Ø 125 mm, aus Kunststoff, kugelgelagert, elektrisch leitend, davon 2 Rollen mit Totalfeststeller und 1 Rolle mit Richtungsfeststeller, Fahrwerksabdeckung silbergrau, Wandabweiser, Arbeitsplatte aus Kunststoff silbergrau, mit Profilrand, Schiebegriff. Schrankkörper mit 2 Schubladen Typ 4D und 1 Schublade Typ 4G.</p>	1.046,-
260.0110.0	 <p>Behandlungswagen 4 geschlossene Doppelrollen Ø 125 mm, aus Kunststoff, kugelgelagert, elektrisch leitend, davon 2 Rollen mit Totalfeststeller und 1 Rolle mit Richtungsfeststeller, Fahrwerksabdeckung silbergrau, Wandabweiser, Arbeitsplatte aus Kunststoff silbergrau, mit Profilrand, Schiebegriff. Schrankkörper mit 5 Schubladen Typ 4D.</p>	1.231,-
260.0120.0	 <p>Behandlungswagen 4 geschlossene Doppelrollen Ø 125 mm, aus Kunststoff, kugelgelagert, elektrisch leitend, davon 2 Rollen mit Totalfeststeller und 1 Rolle mit Richtungsfeststeller, Fahrwerksabdeckung silbergrau, Wandabweiser, Arbeitsplatte aus Kunststoff silbergrau, mit Profilrand, Schiebegriff. Schrankkörper mit 3 Schubladen Typ 4D und 1 Schublade Typ 4G.</p>	1.149,-
202.0010.0	Aufpreise für Arbeitsplattenvarianten	
202.0110.0	Aufpreis für Arbeitsplatte mit 3-seitiger Galerie aus Kunststoff	30,-
202.0210.0	Arbeitsplattenauflage aus Chromnickelstahl	46,-
202.0310.0	Aufpreis für Arbeitsplatte komplett aus Chromnickelstahl	271,-
	Aufpreis für Arbeitsplatte mit 3-seitiger Galerie komplett aus Chromnickelstahl	378,-

Genauere Wagenabmessungen und Schubladenmaße Seiten 58-60.





Bestellhinweis: Folgende Angaben sind erforderlich:
Körper: RAL 9002, RAL 9006, RAL 9007 (serienmäßig)
oder nach Farbpalette gegen Aufpreis.
Fronten, Bügelgriffe, Schiebegriff: nach Farbpalette.
200.6030.0 Aufpreis für Schrankkörper-Lackierung nach Farbpalette 108,-.

varimed® B

Narkosewagen, Verband- und Behandlungswagen

Breite 600 mm

Höhe 860 mm

Modell-Nr.	Beschreibung	Euro
260.0310.0	 <p>Narkosewagen 4 geschlossene Doppelrollen Ø 125 mm, aus Kunststoff, kugelgelagert, elektrisch leitend, davon 2 Rollen mit Totalfeststeller und 1 Rolle mit Richtungsfeststeller, Fahrwerksabdeckung silbergrau, Wandabweiser, Arbeitsplatte aus Kunststoff silbergrau, mit Profilrand, Schiebegriff. Schrankkörper mit 4 Schubladen Typ 6D.</p>	1.263,-
260.0320.0	 <p>Narkosewagen 4 geschlossene Doppelrollen Ø 125 mm, aus Kunststoff, kugelgelagert, elektrisch leitend, davon 2 Rollen mit Totalfeststeller und 1 Rolle mit Richtungsfeststeller, Fahrwerksabdeckung silbergrau, Wandabweiser, Arbeitsplatte aus Kunststoff silbergrau, mit Profilrand, Schiebegriff. Schrankkörper mit 2 Schubladen Typ 6D und 1 Schublade Typ 6G.</p>	1.135,-
260.0330.0	 <p>Narkosewagen 4 geschlossene Doppelrollen Ø 125 mm, aus Kunststoff, kugelgelagert, elektrisch leitend, davon 2 Rollen mit Totalfeststeller und 1 Rolle mit Richtungsfeststeller, Fahrwerksabdeckung silbergrau, Wandabweiser, Arbeitsplatte aus Kunststoff silbergrau, mit Profilrand, Schiebegriff. Schrankkörper mit 1 Schublade Typ 6D und 6 Schubladen Typ 3D.</p>	1.571,-
260.0340.0	 <p>Narkosewagen 4 geschlossene Doppelrollen Ø 125 mm, aus Kunststoff, kugelgelagert, elektrisch leitend, davon 2 Rollen mit Totalfeststeller und 1 Rolle mit Richtungsfeststeller, Fahrwerksabdeckung silbergrau, Wandabweiser, Arbeitsplatte aus Kunststoff silbergrau, mit Profilrand, Schiebegriff. Schrankkörper mit 2 Schubladen Typ 3D und 1 Schublade Typ 6D, unten offenes Fach mit Bodenblech.</p>	1.126,-
260.0350.0	 <p>Narkosewagen 4 geschlossene Doppelrollen Ø 125 mm, aus Kunststoff, kugelgelagert, elektrisch leitend, davon 2 Rollen mit Totalfeststeller und 1 Rolle mit Richtungsfeststeller, Fahrwerksabdeckung silbergrau, Wandabweiser, Arbeitsplatte aus Kunststoff silbergrau, mit Profilrand, Schiebegriff. Schrankkörper mit 2 Schubladen Typ 6B und 6 Schubladen Typ 3D.</p>	1.773,-

Modell-Nr.	Beschreibung	Euro
260.0360.0	 <p>Verband- und Behandlungswagen 4 geschlossene Doppelrollen Ø 125 mm, aus Kunststoff, kugelgelagert, elektrisch leitend, davon 2 Rollen mit Totalfeststeller und 1 Rolle mit Richtungsfeststeller, Fahrwerksabdeckung silbergrau, Wandabweiser, Arbeitsplatte aus Kunststoff silbergrau, mit Profilrand, Schiebegriff. Schrankkörper mit 1 Schublade Typ 6D, 1 Flügeltür, Anschlag links, 1 verstellbarer Kunststoffeinlegeboden, 3 Schubladen Typ 3D.</p>	1.466,-
260.0370.0	 <p>Verband- und Behandlungswagen 4 geschlossene Doppelrollen Ø 125 mm, aus Kunststoff, kugelgelagert, elektrisch leitend, davon 2 Rollen mit Totalfeststeller und 1 Rolle mit Richtungsfeststeller, Fahrwerksabdeckung silbergrau, Wandabweiser, Arbeitsplatte aus Kunststoff silbergrau, mit Profilrand, Schiebegriff. Schrankkörper mit 2 Schubladen Typ 3D, 2 Flügeltüren, 1 verstellbarer Kunststoffeinlegeboden.</p>	1.376,-
260.0380.0	 <p>Verband- und Behandlungswagen 4 geschlossene Doppelrollen Ø 125 mm, aus Kunststoff, kugelgelagert, elektrisch leitend, davon 2 Rollen mit Totalfeststeller und 1 Rolle mit Richtungsfeststeller, Fahrwerksabdeckung silbergrau, Wandabweiser, Arbeitsplatte aus Kunststoff silbergrau, mit Profilrand, Schiebegriff. Schrankkörper mit 2 Flügeltüren, 2 verstellbare Kunststoffeinlegeböden.</p>	1.165,-
202.0020.0	Aufpreise für Arbeitsplattenvarianten	
202.0120.0	Aufpreis für Arbeitsplatte mit 3-seitiger Galerie aus Kunststoff	33,-
202.0220.0	Arbeitsplattenauflage aus Chromnickelstahl	52,-
202.0320.0	Aufpreis für Arbeitsplatte komplett aus Chromnickelstahl	301,-
	Aufpreis für Arbeitsplatte mit 3-seitiger Galerie komplett aus Chromnickelstahl	419,-

Genauere Wagenabmessungen und Schubladenmaße Seiten 58-60.



Bestellhinweis: Folgende Angaben sind erforderlich:
Körper: RAL 9002, RAL 9006, RAL 9007 (serienmäßig)
oder nach Farbpalette gegen Aufpreis.
Fronten, Bügelgriffe, Schiebegriff: nach Farbpalette.
200.6030.0 Aufpreis für Schrankkörper-Lackierung nach Farbpalette 108,-.



varimed® B

Narkosewagen, Verband- und Behandlungswagen

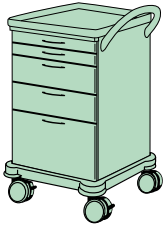
Breite 600 mm

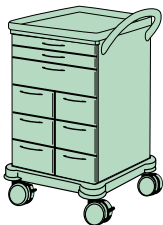
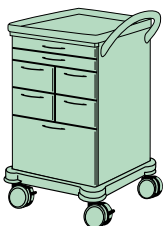
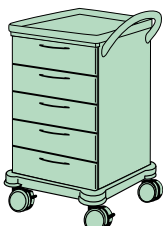
Höhe 1010 mm

Modell-Nr.	Beschreibung	Euro
260.0610.0	 <p>Narkosewagen 4 geschlossene Doppelrollen Ø 125 mm, aus Kunststoff, kugelgelagert, elektrisch leitend, davon 2 Rollen mit Totalfeststeller und 1 Rolle mit Richtungsfeststeller, Fahrwerksabdeckung silbergrau, Wandabweiser, Arbeitsplatte aus Kunststoff silbergrau, mit Profilrand, Schiebegriff. Schrankkörper mit 2 Schubladen Typ 6B, 2 Schubladen Typ 6D und 1 Schublade Typ 6G.</p>	1.605,-
260.0620.0	 <p>Narkosewagen 4 geschlossene Doppelrollen Ø 125 mm, aus Kunststoff, kugelgelagert, elektrisch leitend, davon 2 Rollen mit Totalfeststeller und 1 Rolle mit Richtungsfeststeller, Fahrwerksabdeckung silbergrau, Wandabweiser, Arbeitsplatte aus Kunststoff silbergrau, mit Profilrand, Schiebegriff. Schrankkörper mit 1 Schublade Typ 6D und 8 Schubladen Typ 3D.</p>	1.892,-
260.0630.0	 <p>Narkosewagen 4 geschlossene Doppelrollen Ø 125 mm, aus Kunststoff, kugelgelagert, elektrisch leitend, davon 2 Rollen mit Totalfeststeller und 1 Rolle mit Richtungsfeststeller, Fahrwerksabdeckung silbergrau, Wandabweiser, Arbeitsplatte aus Kunststoff silbergrau, mit Profilrand, Schiebegriff. Schrankkörper mit 2 Schubladen Typ 6B und 8 Schubladen Typ 3D.</p>	2.007,-
260.0640.0	 <p>Narkosewagen 4 geschlossene Doppelrollen Ø 125 mm, aus Kunststoff, kugelgelagert, elektrisch leitend, davon 2 Rollen mit Totalfeststeller und 1 Rolle mit Richtungsfeststeller, Fahrwerksabdeckung silbergrau, Wandabweiser, Arbeitsplatte aus Kunststoff silbergrau, mit Profilrand, Schiebegriff. Schrankkörper mit 2 Schubladen Typ 6B, 1 Schublade Typ 6D und 6 Schubladen Typ 3D.</p>	1.919,-
260.0650.0	 <p>Narkosewagen 4 geschlossene Doppelrollen Ø 125 mm, aus Kunststoff, kugelgelagert, elektrisch leitend, davon 2 Rollen mit Totalfeststeller und 1 Rolle mit Richtungsfeststeller, Fahrwerksabdeckung silbergrau, Wandabweiser, Arbeitsplatte aus Kunststoff silbergrau, mit Profilrand, Schiebegriff. Schrankkörper mit 2 Schubladen Typ 6B, 4 Schubladen Typ 3D und 1 Schublade Typ 6G.</p>	1.707,-
260.0660.0	 <p>Verband- und Behandlungswagen 4 geschlossene Doppelrollen Ø 125 mm, aus Kunststoff, kugelgelagert, elektrisch leitend, davon 2 Rollen mit Totalfeststeller und 1 Rolle mit Richtungsfeststeller, Fahrwerksabdeckung silbergrau, Wandabweiser, Arbeitsplatte aus Kunststoff silbergrau, mit Profilrand, Schiebegriff. Schrankkörper mit 5 Schubladen Typ 6D.</p>	1.409,-

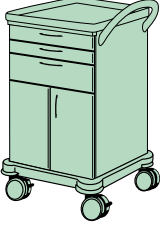
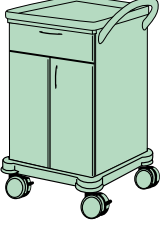
Modell-Nr.	Beschreibung	Euro
260.0670.0	 <p>Verband- und Behandlungswagen 4 geschlossene Doppelrollen Ø 125 mm, aus Kunststoff, kugelgelagert, elektrisch leitend, davon 2 Rollen mit Totalfeststeller und 1 Rolle mit Richtungsfeststeller, Fahrwerksabdeckung silbergrau, Wandabweiser, Arbeitsplatte aus Kunststoff silbergrau, mit Profilrand, Schiebegriff. Schrankkörper mit links 5 Schubladen Typ 3D, rechts 3 Schubladen Typ 3D und 1 Schublade Typ 3G.</p>	1.920,-
260.0680.0	 <p>Verband- und Behandlungswagen 4 geschlossene Doppelrollen Ø 125 mm, aus Kunststoff, kugelgelagert, elektrisch leitend, davon 2 Rollen mit Totalfeststeller und 1 Rolle mit Richtungsfeststeller, Fahrwerksabdeckung silbergrau, Wandabweiser, Arbeitsplatte aus Kunststoff silbergrau, mit Profilrand, Schiebegriff. Schrankkörper mit 1 Schublade Typ 6D, 1 Flügeltür, Anschlag links, 1 verstellbarer Kunststoffeinlegeboden, 4 Schubladen Typ 3D.</p>	1.583,-
260.0690.0	 <p>Verband- und Behandlungswagen 4 geschlossene Doppelrollen Ø 125 mm, aus Kunststoff, kugelgelagert, elektrisch leitend, davon 2 Rollen mit Totalfeststeller und 1 Rolle mit Richtungsfeststeller, Fahrwerksabdeckung silbergrau, Wandabweiser, Arbeitsplatte aus Kunststoff silbergrau, mit Profilrand, Schiebegriff. Schrankkörper mit 2 Schubladen Typ 6D, 1 Flügeltür, Anschlag links, 1 verstellbarer Kunststoffeinlegeboden, 3 Schubladen Typ 3D.</p>	1.567,-
260.0700.0	 <p>Verband- und Behandlungswagen 4 geschlossene Doppelrollen Ø 125 mm, aus Kunststoff, kugelgelagert, elektrisch leitend, davon 2 Rollen mit Totalfeststeller und 1 Rolle mit Richtungsfeststeller, Fahrwerksabdeckung silbergrau, Wandabweiser, Arbeitsplatte aus Kunststoff silbergrau, mit Profilrand, Schiebegriff. Schrankkörper mit 2 Schubladen Typ 6B, 1 Schublade Typ 6D, 2 Flügeltüren, 1 verstellbarer Kunststoffeinlegeboden.</p>	1.529,-
260.0710.0	 <p>Verband- und Behandlungswagen 4 geschlossene Doppelrollen Ø 125 mm, aus Kunststoff, kugelgelagert, elektrisch leitend, davon 2 Rollen mit Totalfeststeller und 1 Rolle mit Richtungsfeststeller, Fahrwerksabdeckung silbergrau, Wandabweiser, Arbeitsplatte aus Kunststoff silbergrau, mit Profilrand, Schiebegriff. Schrankkörper mit 1 Schublade Typ 6D, 2 Flügeltüren, 1 verstellbarer Kunststoffeinlegeboden.</p>	1.404,-
202.0020.0	Aufpreise für Arbeitsplattenvarianten	
202.0120.0	Aufpreis für Arbeitsplatte mit 3-seitiger Galerie aus Kunststoff	33,-
202.0220.0	Arbeitsplattenauflage aus Chromnickelstahl	52,-
202.0320.0	Aufpreis für Arbeitsplatte komplett aus Chromnickelstahl	301,-
	Aufpreis für Arbeitsplatte mit 3-seitiger Galerie komplett aus Chromnickelstahl	419,-



Genauere Wagenabmessungen und Schubladenmaße Seiten 58-60.

**Bestellhinweis: Folgende Angaben sind erforderlich:
Körper: RAL 9002, RAL 9006, RAL 9007 (serienmäßig) oder
nach Farbpalette gegen Aufpreis. Fronten, Bügelgriffe, Schiebegriff: nach Farbpalette.
200.6030.0 Aufpreis für Schrankkörper-Lackierung nach Farbpalette 108,-.**

varimed® B

Verbandwagen

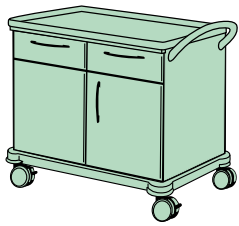
Breite 900 mm
Höhe 860 mm

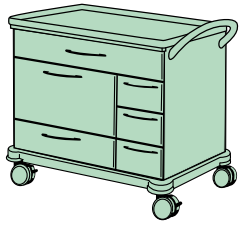
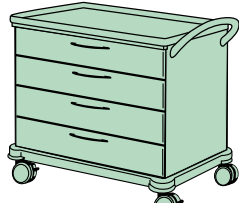
Modell-Nr.	Beschreibung	Euro
260.1010.0 	Verbandwagen 4 geschlossene Doppelrollen Ø 125 mm, aus Kunststoff, kugelgelagert, elektrisch leitend, davon 2 Rollen mit Totalfeststeller und 1 Rolle mit Richtungsfeststeller, Fahrwerksabdeckung silbergrau, Wandabweiser, Arbeitsplatte aus Kunststoff silbergrau, mit Profilrand, Schiebegriff. Schrankkörper mit 2 Schubladen Typ 4D, 2 Flügeltüren, 1 verstellbarer Kunststoffeinlegeboden.	1.643,-
260.1020.0 	Verbandwagen 4 geschlossene Doppelrollen Ø 125 mm, aus Kunststoff, kugelgelagert, elektrisch leitend, davon 2 Rollen mit Totalfeststeller und 1 Rolle mit Richtungsfeststeller, Fahrwerksabdeckung silbergrau, Wandabweiser, Arbeitsplatte aus Kunststoff silbergrau, mit Profilrand, Schiebegriff. Schrankkörper mit links 2 Schubladen Typ 4B, 1 davon als Ausziehplatte ausgestattet, 1 Flügeltüre, Anschlag links, 1 verstellbarer Kunststoffeinlegeboden, rechts 4 Schubladen Typ 4D.	2.145,-
260.1030.0 	Verbandwagen 4 geschlossene Doppelrollen Ø 125 mm, aus Kunststoff, kugelgelagert, elektrisch leitend, davon 2 Rollen mit Totalfeststeller und 1 Rolle mit Richtungsfeststeller, Fahrwerksabdeckung silbergrau, Wandabweiser, Arbeitsplatte aus Kunststoff silbergrau, mit Profilrand, Schiebegriff. Schrankkörper mit 1 Schublade Typ 9D, links 1 Schublade Typ 6G und 1 Schublade Typ 6D, rechts 3 Schubladen Typ 3D.	1.826,-
260.1040.0 	Verbandwagen 4 geschlossene Doppelrollen Ø 125 mm, aus Kunststoff, kugelgelagert, elektrisch leitend, davon 2 Rollen mit Totalfeststeller und 1 Rolle mit Richtungsfeststeller, Fahrwerksabdeckung silbergrau, Wandabweiser, Arbeitsplatte aus Kunststoff silbergrau, mit Profilrand, Schiebegriff. Schrankkörper mit 4 Schubladen Typ 9D.	1.727,-

varimed® B

Verbandwagen

Breite 900 mm
Höhe 1010 mm

Modell-Nr.	Beschreibung	Euro
260.1210.0	 <p>Verbandwagen 4 geschlossene Doppelrollen Ø 125 mm, aus Kunststoff, kugelgelagert, elektrisch leitend, davon 2 Rollen mit Totalfeststeller und 1 Rolle mit Richtungsfeststeller, Fahrwerksabdeckung silbergrau, Wandabweiser, Arbeitsplatte aus Kunststoff silbergrau, mit Profilrand, Schiebegriff. Schrankkörper mit 2 Schubladen Typ 9D, links 3 Schubladen Typ 4D, rechts 1 Schublade Typ 4D und 1 Schublade Typ 4G.</p>	2.051,-
260.1220.0	 <p>Verbandwagen 4 geschlossene Doppelrollen Ø 125 mm, aus Kunststoff, kugelgelagert, elektrisch leitend, davon 2 Rollen mit Totalfeststeller und 1 Rolle mit Richtungsfeststeller, Fahrwerksabdeckung silbergrau, Wandabweiser, Arbeitsplatte aus Kunststoff silbergrau, mit Profilrand, Schiebegriff. Schrankkörper mit links 2 Schubladen Typ 4B, 1 Schublade Typ 4D, 1 Flügeltüre, Anschlag links, 1 verstellbarer Kunststoffeinlegeboden, rechts 5 Schubladen Typ 4D.</p>	2.355,-
202.0030.0	<p>Aufpreise für Arbeitsplattenvarianten Aufpreis für Arbeitsplatte mit 3-seitiger Galerie aus Kunststoff Arbeitsplattenauflage aus Chromnickelstahl Aufpreis für Arbeitsplatte komplett aus Chromnickelstahl Aufpreis für Arbeitsplatte mit 3-seitiger Galerie komplett aus Chromnickelstahl</p>	45,-
202.0130.0		75,-
202.0230.0		384,-
202.0330.0		524,-





Genauere Wagenabmessungen und Schubladenmaße Seiten 58-60.

Bestellhinweis: Folgende Angaben sind erforderlich:
Körper: RAL 9002, RAL 9006, RAL 9007 (serienmäßig)
oder nach Farbpalette gegen Aufpreis.
Fronten, Bügelgriffe, Schiebegriff: nach Farbpalette.
200.6030.0 Aufpreis für Schrankkörper-Lackierung nach Farbpalette 108,-.

varimed® B

ISO-Wagen



Breite 660 mm
Höhe 860 mm

Modell-Nr.	Beschreibung	Euro
260.1510.0	 <p>ISO-Wagen 4 geschlossene Doppelrollen Ø 125 mm, aus Kunststoff, kugelgelagert, elektrisch leitend, davon 2 Rollen mit Totalfeststeller und 1 Rolle mit Richtungsfeststeller, Fahrwerksabdeckung silbergrau, Wandabweiser, Arbeitsplatte aus Kunststoff silbergrau, mit Profilrand, Schiebegriff. Schrankkörper mit 4 Rahmen für die Aufnahme von Modulen 600 x 400 x 100 mm, ohne Module.</p>	1.438,-
260.1520.0	 <p>ISO-Wagen 4 geschlossene Doppelrollen Ø 125 mm, aus Kunststoff, kugelgelagert, elektrisch leitend, davon 2 Rollen mit Totalfeststeller und 1 Rolle mit Richtungsfeststeller, Fahrwerksabdeckung silbergrau, Wandabweiser, Arbeitsplatte aus Kunststoff silbergrau, mit Profilrand, Schiebegriff. Schrankkörper mit 2 Rahmen für die Aufnahme von Modulen 600 x 400 x 100 mm und 1 Rahmen für Module 600 x 400 x 200 mm, ohne Module.</p>	1.309,-
260.1530.0	 <p>ISO-Wagen 4 geschlossene Doppelrollen Ø 125 mm, aus Kunststoff, kugelgelagert, elektrisch leitend, davon 2 Rollen mit Totalfeststeller und 1 Rolle mit Richtungsfeststeller, Fahrwerksabdeckung silbergrau, Wandabweiser, Arbeitsplatte aus Kunststoff silbergrau, mit Profilrand, Schiebegriff. Schrankkörper mit 2 Rahmen für die Aufnahme von Modulen 600 x 400 x 50 mm und 3 Rahmen für Module 600 x 400 x 100 mm, ohne Module.</p>	1.545,-
260.1540.0	 <p>ISO-Wagen 4 geschlossene Doppelrollen Ø 125 mm, aus Kunststoff, kugelgelagert, elektrisch leitend, davon 2 Rollen mit Totalfeststeller und 1 Rolle mit Richtungsfeststeller, Fahrwerksabdeckung silbergrau, Wandabweiser, Arbeitsplatte aus Kunststoff silbergrau, mit Profilrand, Schiebegriff. Schrankkörper mit 2 Rahmen für die Aufnahme von Modulen 600 x 400 x 50 mm, 1 Rahmen für Module 600 x 400 x 100 mm und 1 Rahmen für Module 600 x 400 x 200 mm, ohne Module.</p>	1.418,-
202.0040.0	Aufpreise für Arbeitsplattenvarianten	
202.0140.0	Aufpreis für Arbeitsplatte mit 3-seitiger Galerie aus Kunststoff	34,-
202.0240.0	Arbeitsplattenauflage aus Chromnickelstahl	53,-
202.0340.0	Aufpreis für Arbeitsplatte komplett aus Chromnickelstahl	306,-
	Aufpreis für Arbeitsplatte mit 3-seitiger Galerie komplett aus Chromnickelstahl	431,-

varimed® B

ISO-Wagen

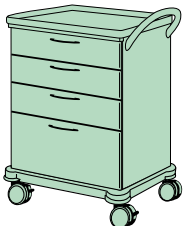
Breite 660 mm
Höhe 1010 mm

Modell-Nr.	Beschreibung	Euro
260.1710.0	 <p>ISO-Wagen 4 geschlossene Doppelrollen Ø 125 mm, aus Kunststoff, kugelgelagert, elektrisch leitend, davon 2 Rollen mit Totalfeststeller und 1 Rolle mit Richtungsfeststeller, Fahrwerksabdeckung silbergrau, Wandabweiser, Arbeitsplatte aus Kunststoff silbergrau, mit Profilrand, Schiebegriff. Schrankkörper mit 5 Rahmen für die Aufnahme von Modulen 600 x 400 x 100 mm, ohne Module.</p>	1.536,-
260.1720.0	 <p>ISO-Wagen 4 geschlossene Doppelrollen Ø 125 mm, aus Kunststoff, kugelgelagert, elektrisch leitend, davon 2 Rollen mit Totalfeststeller und 1 Rolle mit Richtungsfeststeller, Fahrwerksabdeckung silbergrau, Wandabweiser, Arbeitsplatte aus Kunststoff silbergrau, mit Profilrand, Schiebegriff. Schrankkörper mit 3 Rahmen für die Aufnahme von Modulen 600 x 400 x 100 mm und 1 Rahmen für Module 600 x 400 x 200 mm, ohne Module.</p>	1.409,-
260.1730.0	 <p>ISO-Wagen 4 geschlossene Doppelrollen Ø 125 mm, aus Kunststoff, kugelgelagert, elektrisch leitend, davon 2 Rollen mit Totalfeststeller und 1 Rolle mit Richtungsfeststeller, Fahrwerksabdeckung silbergrau, Wandabweiser, Arbeitsplatte aus Kunststoff silbergrau, mit Profilrand, Schiebegriff. Schrankkörper mit 3 Rahmen für die Aufnahme von Modulen 600 x 400 x 50 mm und 4 Rahmen für Module 600 x 400 x 100 mm, ohne Module.</p>	1.665,-
260.1740.0	 <p>ISO-Wagen 4 geschlossene Doppelrollen Ø 125 mm, aus Kunststoff, kugelgelagert, elektrisch leitend, davon 2 Rollen mit Totalfeststeller und 1 Rolle mit Richtungsfeststeller, Fahrwerksabdeckung silbergrau, Wandabweiser, Arbeitsplatte aus Kunststoff silbergrau, mit Profilrand, Schiebegriff. Schrankkörper mit 2 Rahmen für die Aufnahme von Modulen 600 x 400 x 50 mm, 2 Rahmen für Module 600 x 400 x 100 mm und 1 Rahmen für Module 600 x 400 x 200 mm, ohne Module.</p>	1.537,-
202.0040.0	Aufpreise für Arbeitsplattenvarianten	
202.0140.0	Aufpreis für Arbeitsplatte mit 3-seitiger Galerie aus Kunststoff	34,-
202.0240.0	Arbeitsplattenauflage aus Chromnickelstahl	53,-
202.0340.0	Aufpreis für Arbeitsplatte komplett aus Chromnickelstahl	306,-
	Aufpreis für Arbeitsplatte mit 3-seitiger Galerie komplett aus Chromnickelstahl	431,-

Genauere Wagenabmessungen und Schubladenmaße Seiten 58-60.

Bestellhinweis: Folgende Angaben sind erforderlich:
Körper: RAL 9002, RAL 9006, RAL 9007 (serienmäßig)
oder nach Farbpalette gegen Aufpreis.
Fronten, Bügelgriffe, Schiebegriff: nach Farbpalette.
200.6030.0 Aufpreis für Schrankkörper-Lackierung nach Farbpalette 108,-.

varimed® B

Aufpreise für Arbeitsplattenvarianten

Modell-Nr.	Beschreibung	Euro	Modell-Nr.	Beschreibung	Euro	Modell-Nr.	Beschreibung	Euro
202.0010.0	Arbeitsplatte aus Kunststoff silbergrau, mit 3-seitiger Galerie, für Funktions- wagen 450 mm breit.	30,- Aufpreis	202.0020.0	Arbeitsplatte aus Kunststoff, silbergrau, mit 3-seitiger Galerie, für Funktions- wagen 600 mm breit.	33,- Aufpreis	202.0030.0	Arbeitsplatte aus Kunststoff, silbergrau, mit 3-seitiger Galerie, für Funktions- wagen 900 mm breit.	45,- Aufpreis
202.0040.0	Arbeitsplatte aus Kunststoff, silbergrau, mit 3-seitiger Galerie, für ISO-Wagen 660 mm breit.	34,- Aufpreis	202.0110.0	Arbeitsplatten- auflage aus Chromnickelstahl 18/10, für Funktions- wagen 450 mm breit.	46,-	202.0120.0	Arbeitsplatten- auflage aus Chromnickelstahl 18/10, für Funktions- wagen 600 mm breit.	52,-
202.0130.0	Arbeitsplatten- auflage aus Chromnickelstahl 18/10, für Funktions- wagen 900 mm breit.	75,-	202.0140.0	Arbeitsplatten- auflage aus Chromnickelstahl 18/10, für ISO-Wagen 660 mm breit.	53,-	202.0210.0	Arbeitsplatte aus Chromnickelstahl 18/10, mit umlaufendem Profilrand, für Funktions- wagen 450 mm breit.	271,- Aufpreis
202.0220.0	Arbeitsplatte aus Chromnickelstahl 18/10, mit umlaufendem Profilrand, für Funktions- wagen 600 mm breit.	301,- Aufpreis	202.0230.0	Arbeitsplatte aus Chromnickelstahl 18/10, mit umlaufendem Profilrand, für Funktions- wagen 900 mm breit.	384,- Aufpreis	202.0240.0	Arbeitsplatte aus Chromnickelstahl 18/10, mit umlaufendem Profilrand, für ISO-Wagen 660 mm breit.	306,- Aufpreis
202.0310.0	Arbeitsplatte aus Chromnickelstahl 18/10, mit umlaufendem Profilrand und 3-seitiger Galerie, für Funktionswagen 450 mm breit.	378,- Aufpreis	202.0320.0	Arbeitsplatte aus Chromnickelstahl 18/10, mit umlaufendem Profilrand und 3-seitiger Galerie, für Funktionswagen 600 mm breit.	419,- Aufpreis	202.0330.0	Arbeitsplatte aus Chromnickelstahl 18/10, mit umlaufendem Profilrand und 3-seitiger Galerie, für Funktionswagen 900 mm breit.	524,- Aufpreis
202.0340.0	Arbeitsplatte aus Chromnickelstahl 18/10, mit umlaufendem Profilrand und 3-seitiger Galerie, für ISO-Wagen 660 mm breit.	431,- Aufpreis						

varimed® B

Zubehör zur festen Montage am Funktionswagen

1
Zentralverschluss 202.7560.0, Euro 227,-
für Schubladen, nicht für Modelle mit Flügeltüren geeignet. (Schlösser gleichschließend auf Anfrage)
Keine nachträgliche Montage möglich.



2
Plombierleisten 202.5520.0 (Paar) Euro 152,-
aus Stahlblech pulverbeschichtet blutorange RAL 2002, mit 100 Plomben, für Notfallwagen 260.0400.0.

Plombierleisten 202.5530.0 (Paar) Euro 188,-
aus Stahlblech pulverbeschichtet blutorange RAL 2002, mit 100 Plomben, für Wagen 860 mm hoch, mit geteilten Schubladen. (o. Abb.)

Plombierleisten 202.5540.0 (Paar) Euro 210,-
aus Stahlblech pulverbeschichtet blutorange RAL 2002, mit 100 Plomben, für Wagen 1010 mm hoch, mit geteilten Schubladen. (o. Abb.)

Plombierleiste 202.5550.0, Euro 94,-
aus Stahlblech pulverbeschichtet blutorange RAL 2002, mit 100 Plomben, für Wagen 860 mm hoch, mit durchgehenden Schubladen (rechts an Wagen montiert). (o. Abb.)

Plombierleiste 202.5560.0, Euro 106,-
aus Stahlblech pulverbeschichtet blutorange RAL 2002, mit 100 Plomben, für Wagen 1010 mm hoch, mit durchgehenden Schubladen (rechts am Wagen montiert). (o. Abb.)

Plomben 202.5450.0, Euro 109,-
für Plombierleiste, 200 St. (o. Abb.)

3
Beschriftungs- und Etikettenhalter 202.4600.0, Euro 45,-
mit Magnetbefestigung für Schubladenblenden und Flügeltüren, 10 St.

4
Papieretiketten 202.4650.0, Euro 13,-
weiß, für 202.4600.0, 18 St.

5
Papieretiketten 202.4660.0, Euro 13,-
blau, für 202.4600.0, 18 St.

6
Konsole 202.1850.1 für Verband- und Injektionsmittelspender, Euro 65,-
aus Stahlblech pulverbeschichtet weißaluminium RAL 9006, zur Aufnahme von Verband- und Injektionsmittelspender, mit Befestigung, für Funktionswagen 450 mm breit.

7
Konsole 202.1860.1 für Verband- und Injektionsmittelspender, Euro 68,-
für Funktionswagen 600 mm und 900 mm breit, sowie ISO-Wagen 660 mm breit, sonst Ausführung wie 202.1850.1.

Hinweis: Eine Kombination der Konsolen 202.1850.1 - 202.1860.1 mit dem multifunktionalen Schienensystem zur rückseitigen Montage ist nicht möglich.

8
Injektionsmittelspender 202.1610.0 Euro 434,-
730 x 240 x 410 mm (B x T x H), graues Kunststoffgehäuse, mit 3 großen und 5 kleinen glasklaren Schütten, First-in/ First-out system, mit Kombi-Set Tupferbefeuchter und -Spender.

Unverbindliche Preise ohne MwSt.



9
Injektionsmittelspender 202.1640.0 Euro 326,-
600 x 200 x 410 mm (B x T x H), graues Kunststoffgehäuse, mit 3 großen und 5 kleinen glasklaren Schütten, First-in/ First-out system, ohne Kombi-Set.

10
Injektionsmittelspender 202.1650.0 Euro 418,-
730 x 240 x 410 mm (B x T x H), graues Kunststoffgehäuse, mit 3 großen und 5 kleinen glasklaren Schütten, Entnahme und Bestückung von oben, mit Kombi-Set Tupferbefeuchter und -Spender.

11
Injektionsmittelspender 202.1660.0 Euro 305,-
600 x 200 x 410 mm (B x T x H), graues Kunststoffgehäuse, mit 3 großen Schütten 202.0001.0 und 5 kleinen Schütten 202.0003.0, Entnahme und Bestückung von oben, ohne Kombi-Set.
Weitere Optionen für Schütten finden Sie auf Seite 43.

(Lieferung ohne Verbrauchsmaterial)

varimed® B

Zubehör zur festen Montage am Funktionswagen



1+2+3+4+5



6



7



8

VARION LINEA MED €€ **Vierfach-Steckdosenleiste für med.-tech. Geräte 202.4381.0** **Euro 528,-**

4-fach Steckdosenleiste mit Schuko-Steckdosen Typ F für medizin-technische Geräte, die den Anforderungen der IEC601-ff genügen, inkl. Halterung, abnehmbar. Abmessungen: 530 x 65 x 72 mm (L x B x H), Sicherung der Netzstecker gegen unabsichtliches Entfernen durch Bügel. Potentialausgleichschiene mit 4 Anschlussbolzen nach DIN 42801.

Höchstbelastung gesamte Leiste: 2300 W 2-pol. Absicherung (Typ T6, 3 Ah)

Zuleitung: 3 m mit Winkelstecker

Die Steckdosenleiste erfüllt die Anforderungen nach IEC 60601-1-2-13, zugelassen nach VDE 0100-710 für die medizinisch genutzten Bereiche der Gruppe 2.

Steckdosenleiste an der Wagenrückseite montiert. (ohne Abb.)

1 **VARION LINEA MED €€** **Vierfach-Steckdosenleiste für med.-techn. Geräte 202.4382.0** **Euro 507,-**

sonst Ausführung wie 202.4381.0, jedoch ohne Potentialausgleichschiene.

Abmessungen: 400 x 65 x 72 mm

Steckdosenleiste an der Wagenrückseite montiert.

Sechsfach-Steckdosenleiste 202.4390.0 **Euro 67,-**

6-fach Steckdosenleiste mit Schuko-Steckdosen Typ F, 250 Volt AC, max. 16 A.

Abmessungen: 432 x 70 x 45 mm (L x B x H), aus eloxiertem Aluminium-Profil mit abgerundeten Ecken aus Kunststoff, schwarz, mit praktischer Kabelaufwicklung.

Höchstbelastung gesamte Leiste: max. 3600 W
Zuleitung: 1,75 m HO5VV - F 1,5 mm², mit Schutzkontakt-Winkelstecker

Es dürfen keine elektrischen medizinischen Geräte angeschlossen werden!

Keine Verwendung in medizinisch genutzten Räumen der Gruppe 2.

Steckdosenleiste an der Wagenrückseite montiert. (ohne Abb.)

2 **Abstellplatte 202.5110.0** **Euro 214,-**

445 x 395 mm (B x T), drehbar, aus Stahl pulverbeschichtet weiß-aluminium RAL 9006, an der linken Seite des Wagens verschraubt.

Sichere Arbeitslast bis 20 kg.

(Nicht in Verbindung mit Verband- oder Injektionsmittelspender einsetzbar.)

3 **Wagenhalterung 202.6860.0** **Euro 415,-**

zur Aufnahme der „Weimann“-Wiederbelebungseinheit auf Trageplatte, Life Base III. Montage an der Schiebegriffseite.

(Halterungen für andere Weimann-Geräte auf Anfrage!)

4 **Infusionsstange €€ 202.4700.0** **Euro 235,-**

aus CNS 18/10, Oberteil mit 4 Haken, Tropfangglas, Einhandhöhenverstellung, Verstellbereich 900 mm.

Sichere Arbeitslast pro Haken 2 kg. (An der Rückwand verschraubt.)

5 **Reanimationsbrett €€ 202.5500.0** **Euro 95,-**

390 x 600 x 8 mm (B x H x T),

inkl. Halterung, an der Rückwand verschraubt.

6 **Aufsatz 202.6410.0** **Euro 576,-**

für die elektronische Patientenakte, mit Verschluss, seitlich herausziehbare Schublade zur Aufnahme eines Laptops bzw. Tablet-PC und Mousepad, nutzbare Höhe 65 mm, Halterung für Netzteil und Ausgang für Netzstecker, Schiebegriff auf der linken Seite, für Funktionswagen 600 mm breit. (nachrüstbar über unseren Service, bitte sprechen Sie uns an)

7 **Vorwärmung €€ für Schublade Typ 6D 202.5260.0** **Euro 641,-**

Temperatureinstellung und -überwachung über Display, einstellbar bis max. 40 Grad. Anschlussleistung 230 V 60-65 VA, Kabel mit Netzstecker, ca. 2 m lang. Die Nutztiefe der beheizten Schublade verringert sich auf 310 mm.

8 **Tischplatte 202.6660.0** **Euro 704,-**

570 x 370 mm (B x T) weiß, mit Halterung, über Teleskopauszug, Horizontal höhenverstellbar von 850 bis 1.220 mm, schwenkbar um 360° in 35°-Schritten.

Ein- und ausschwenkbar. Halterung an der Rollenaufnahme des Wagens fest verschraubt. Sichere Arbeitslast bis 5 kg. (Nicht nachrüstbar.)

varimed® B

Das Seitenschienensystem für Zubehör

Zubehör-Sets

- Zubehör schnell und problemlos anbringen und austauschen
- Einhängen statt Anschrauben
- Seitenschiene mit einer nutzbaren Schienenlänge von 460 mm – Angabe des Nutzmaßes beim Zubehör beachten!
- Ausstattung der Funktionswagen links mit maximal 3 Seitenschiene und an der Schiebegriffseite mit maximal 2 Seitenschiene.



Bitte zur Anbringung des Zubehörs die Geräteschiene, Modell-Nr. 202.3000.0, berücksichtigen.



1
Zubehör-Set 202.9600.0 für Behandlungswagen Euro 389,-
 bestehend aus:
 2 Seitenschiene 202.3000.0 links montiert, mit 2 Halterungen 205.1350.0, Kunststoffschale mit geschlossenem Deckel 205.1450.0, Kunststoffschale mit geschlitztem Deckel 205.1460.0 und Abwurfgestell 202.3810.0.



2
Zubehör-Set 202.9650.0 für Behandlungswagen Euro 401,-
 bestehend aus:
 Seitenschiene 202.3000.0 links montiert, mit Halterung 205.1350.0, Kunststoffschale mit geschlitztem Deckel 205.1460.0, Medi-Müll-Set 205.1550.0, Seitenschiene 202.3000.0 rechts montiert, mit Abwurfgestell 202.3810.0.



3
Zubehör-Set 202.9720.0 für Behandlungswagen Euro 969,-
 bestehend aus:
 Injektionsmittelspender 202.1610.0 mit Konsole 202.1860.1, Seitenschiene 202.3000.0 links montiert, mit Köcher 200.1380.0, Medi-Müll-Set 205.1550.0 und Ampullenöffner 202.4310.0, für Funktionswagen 600 mm breit. (ohne Verbrauchsmaterial)

varimed® B

Zubehör zur Anbringung am Seitenschienensystem



1



4



7



2+3



5+6



8

1
Seitenschiene 202.3000.0
Euro 32,-
 25 x 10 mm, aus Aluminium,
 mit 2 Befestigungsstücken.
 Sichere Arbeitslast bis 20 kg.
Nutzmaß 460 mm.

2
Schwenkschale eckig 202.3230.0
Euro 78,-
 230 x 190 x 40 mm (B x T x H)
 aus CNS 18/10 und Halterung mit Schienenkloben
 aus Kunststoff.
Nutzmaß 220 mm.

3
Schwenkschale rund 202.3240.0
Euro 83,-
 Ø 220 x 40 mm (D x H)
 aus CNS 18/10 und Halterung mit Schienenkloben
 aus Kunststoff.
Nutzmaß 220 mm.

4
Schale 202.3300.0
Euro 188,-
 355 x 320 x 65 mm (B x T x H)
 aus CNS 18/10, mit Halterung aus Stahl, pulver-
 beschichtet weißaluminium RAL 9006/CNS18/10.
Nutzmaß 380 mm.

5
Halterung 205.1350.0
Euro 52,-
 290 x 215 x 25 mm (B x T x H)
 aus Stahl, pulverbeschichtet weißaluminium RAL 9006
 und Schienenkloben aus Kunststoff, für Abwurfschale
 205.1450.0 und 205.1460.0.
Nutzmaß 300 mm.

6
Kunststoffschale 205.1450.0
Euro 67,-
 225 x 300 x 130 mm (B x T x H)
 aus Polypropylen, mit geschlossenem Deckel.

6
Kunststoffschale 205.1460.0
Euro 72,-
 225 x 300 x 130 mm (B x T x H)
 aus Polypropylen, mit geschlitztem Deckel.

7
12-Liter-Eimer 202.3470.0
Euro 185,-
 Ø 310 x 270 mm (D x H)
 aus CNS 18/10, mit Halterung aus Stahl,
 pulverbeschichtet weißaluminium RAL 9006,
 mit Schienenkloben aus Kunststoff.
Nutzmaß 330 mm.

Deckel 202.1370.0
Euro 77,-
 aus CNS 18/10, für 12-Liter-Eimer.
 (ohne Abb.)

8
5-Liter-Schüssel 202.3490.0
Euro 171,-
 Ø 330 x 140 mm (D x H)
 aus CNS 18/10, mit Halterung aus Stahl,
 pulverbeschichtet weißaluminium RAL 9006,
 mit Schienenkloben aus Kunststoff.
Nutzmaß 330 mm.



9
Abfallsammler 202.3710.0
Euro 233,-
 225 x 205 x 360 mm (B x T x H)
 grauweißes Kunststoffgehäuse, Inhalt ca. 8 Liter,
 mit Kniebetätigung, zur Aufnahme von 10-Liter-
 Abfallbeutel, mit Halterung aus Stahl,
 pulverbeschichtet weißaluminium RAL 9006,
 mit Schienenkloben aus Kunststoff.
Nutzmaß 230 mm.

10
Abfallsammler 202.3740.0
Euro 335,-
 350 x 250 x 520 mm (B x T x H)
 grauweißes Kunststoffgehäuse, Inhalt ca. 20 Liter,
 mit Kniebetätigung, zur Aufnahme von 20-Liter-
 Abfallbeutel, mit Halterung aus Stahl,
 pulverbeschichtet weißaluminium RAL 9006,
 mit Schienenkloben aus Kunststoff.
Nutzmaß 260 mm.

Bitte beachten!
Der Abfallsammler 202.3740.0 kann
bei 860 mm hohen Funktionswagen nicht
auf Schiebgriffseite montiert werden,
da der Deckel beim Öffnen mit
dem Schiebgriff kollidieren wird.

11
Abwurfgestell 202.3810.0
Euro 82,-
 265 x 205 x 425 mm (B x T x H)
 aus Draht rilsaniert, mit Deckel aus Kunststoff,
 zur Aufnahme von 15-Liter-Abfallbeutel
 in Rollenform, mit Halterung aus Stahl,
 pulverbeschichtet weißaluminium RAL 9006,
 mit Schienenkloben aus Kunststoff.
 Lieferung mit 1 Rolle Abfallbeutel 202.2070.0.
Nutzmaß 300 mm.

12
Abfallsammler 202.3910.0
Euro 138,-
 280 x 110 x 410 mm (B x T x H)
 aus Stahlblech, pulverbeschichtet weißaluminium
 RAL 9006, mit Schienenkloben aus Kunststoff, zur
 Aufnahme von 15-Liter-Abfallbeutel in Rollenform.
 Lieferung mit 1 Rolle Abfallbeutel 202.2070.0.
Nutzmaß 300 mm.

Ersatz-Abfallbeutel 202.2070.0
Euro 17,-
 15 Liter, in Rollenform, 48 St.,
 für 202.3810.0 und 202.3910.0.
 (o. Abb.)

13
Abfallsammler 205.2100.0
Euro 164,-
 420 x 175 x 410 mm (B x T x H)
 aus Stahlblech, pulverbeschichtet weißaluminium
 RAL 9006, Volumen 18 Liter, mit 2 Schienenkloben
 aus Kunststoff. Durch Deckelüberstand kann dieser
 auch mit dem Knie geöffnet werden.
Nutzmaß 420 mm.

14
Desinfektionsmittelpender 205.0900.0
Euro 229,-
 höhenverstellbar, zur Aufnahme von 500 ml-Behälter,
 Pumpe aus Edelstahl, mit Befestigungsplatte aus
 Stahlblech pulverbeschichtet weißaluminium RAL 9006,
 Basisrohr 500 mm lang und Geräteschienenkloben aus
 Kunststoff. **Nutzmaß 100 mm.**

15
Desinfektionsmittelpender 205.0910.0
Euro 246,-
 höhenverstellbar, zur Aufnahme von 1000 ml-Behälter,
 Pumpe aus Edelstahl, mit Befestigungsplatte aus
 Stahlblech pulverbeschichtet weißaluminium RAL 9006,
 Basisrohr 500 mm lang und Geräteschienenkloben aus
 Kunststoff. **Nutzmaß 100 mm.**

16
Desinfektionsmittelpender 205.0920.0
Euro 174,-
 zur Aufnahme von 500 ml-Behälter, Pumpe aus
 Edelstahl, mit Befestigungsplatte aus Stahlblech
 pulverbeschichtet weißaluminium RAL 9006 und
 Schienenkloben aus Kunststoff. **Nutzmaß 100 mm.**

17
Desinfektionsmittelpender 205.0930.0
Euro 189,-
 zur Aufnahme von 1000 ml-Behälter, Pumpe aus
 Edelstahl, mit Befestigungsplatte aus Stahlblech
 pulverbeschichtet weißaluminium RAL 9006 und
 Schienenkloben aus Kunststoff. **Nutzmaß 100 mm.**

18
Tropfenfänger 205.1050.0
Euro 34,-
 aus CNS 18/10, für 500 ml Desinfektionsmittelpender.

19
Tropfenfänger 205.1060.0
Euro 36,-
 aus CNS 18/10, für 1000 ml Desinfektionsmittelpender.

varimed® B

Zubehör zur Anbringung am Seitenschienensystem

1

Medi-Müll-Set 1,5 Liter 205.1550.0

Euro 131,-

20 Boxen aus Polypropylen und rotem Deckel, mit Halterung aus CNS 18/10 und Schienenkloben aus Kunststoff. **Nutzmaß 200 mm.** (Halterungen für andere Systeme auf Anfrage)

Halterung 205.1510.0, Euro 69,-

wie 205.1550.0, jedoch ohne Boxen.

Nutzmaß 200 mm.

(Halterungen für andere Systeme auf Anfrage)

Medi-Müll-Set 1,5 Liter 205.1600.0

Euro 299,-

Karton mit 100 Boxen, ohne Halterung.

2

Ampullenöffner Cupfix 202.4310.0

Euro 203,-

mit abnehmbarem Auffangbehälter und Diamantfeile.

Halterung aus Stahl, pulverbeschichtet weißaluminium RAL 9006, mit Schienenkloben aus Kunststoff.

Nutzmaß 170 mm.

3

Halter für Handschuhspender 202.5210.0

Euro 60,-

100 x 150 bis 280 x 35 mm (B x T x H) verstellbar, für alle gängigen Handschuhkartons, aus Stahl pulverbeschichtet weißaluminium RAL 9006, mit Schienenkloben aus Kunststoff. **Nutzmaß 100 bis ca. 165 mm, je nach Kartongröße.** (ohne Handschuhe)

4

Halter für Handschuhspender 205.1910.0

Euro 138,-

aus CNS 18/10, mit 2 Schienenkloben aus Kunststoff, zur Montage an Seitenschiene. Für alle handelsüblichen Größen, max. 3 Kartons. Verstellbar in der Breite von 215 - 255 mm, in der Tiefe von 65 - 90 mm, Höhe 400 mm. **Nutzmaß 400 mm.**

Halter für Handschuhspender 205.0001.0

Euro 170,-

wie Halter für Handschuhspender 205.1910.0, jedoch mit einer Höhe von 530 mm für max. 4 Kartons. (o. Abb.)

5

Handschuhhalterung 205.1930.0

Euro 71,-

260 x 93 x 400 mm (B x T x H) nicht verstellbar, aus CNS 18/10, mit 2 Schienenkloben 205.0760.0 aus Kunststoff, zur Montage an Seitenschiene. Kann auch waagrecht montiert werden.

Nutzmaß 300 mm bei senkrechter Montage.

6

Katheterkorb 205.1750.0, Euro 172,-

150 x 100 x 480 mm (B x T x H)

aus CNS 18/10, mit zwei Haken, zum Anhängen an Seitenschiene. **Nutzmaß 150 mm.**

7

Korb 202.5800.0, Euro 209,-

575 x 280 x 260 mm (B x H x T)

aus CNS 18/10, zum Anhängen an Seitenschiene. **Nutzmaß 460 mm.**

8

Korb 205.1700.0, Euro 193,-

300 x 200 x 200 mm (B x T x H)

aus CNS 18/10, mit zwei Haken, zum Anhängen an Seitenschiene. **Nutzmaß 300 mm.**





9



12



10



13



11



14



15

9

Korb 205.1710.0, Euro 194,-
300 x 200 x 100 mm (B x T x H) aus CNS 18/10,
mit zwei Haken, zum Anhängen an Seitenschiene.
Nutzmaß 300 mm.

10

**Köcher 200.1380.0
Euro 101,-**
164 x 75 x 450/560 mm (B x T x H) aus CNS 18/10,
zur Aufnahme von Kathetern.
(zum Anhängen an Galerie oder Seitenschiene)
Nutzmaß 165 mm.

Deckel 202.4550.0

Euro 41,-
aus CNS18/10, für Köcher 200.1380.0 (ohne Abb.)

11

Sauerstoff-Flaschenhalter 205.2200.0

Euro 108,-
aus Stahlblech, pulverbeschichtet weißaluminium
RAL 9006, mit Schienenkloben aus Kunststoff,
für Flaschen bis 5 Liter, mit Sicherungsgurt.
Aus Sicherheitsgründen muss zum Abnehmen
des Sauerstoff-Flaschenhalters die Seitenschiene
gelöst werden.
Nutzmaß 150 mm.

12

Journalhalter 202.6950.0

Euro 90,-
500 x 40 x 300 mm (B x T x H)
aus CNS 18/10.
Nutzmaß 460 mm.

13

Abstellplatte 202.6500.0

Euro 190,-
400 x 500 x 25 mm (B x T x H)
aus Kunststoff, Farbe silbergrau, abklappbar
(2 Seitenschiene 202.3000.0 erforderlich).
Sichere Arbeitslast bis 20 kg.
Nutzmaß 460 mm.

**Reduzierung der Belastung auf 10 kg
bei 450 mm breiten Funktionswagen!**

14

Abstellplatte 202.6600.0

Euro 274,-
500 x 580 x 25 mm (B x T x H) aus CNS18/10,
abklappbar (2 Seitenschiene 202.3000.0 erforderlich).
Sichere Arbeitslast bis 20 kg.
Nutzmaß 460 mm.

**Reduzierung der Belastung auf 10 kg
bei 450 mm breiten Funktionswagen!**

15

Wäschesammler 202.8300.0

Euro 443,-
400 x 350 x 810 mm (B x T x H)
aus CNS 18/10, mit fest eingeschweißtem
Haltearm mit Gummihaftring
(2 x Seitenschiene 202.3000.0 erforderlich).
Nutzmaß 460 mm.

Deckel mit Griff 202.2310.0

Euro 110,-
aus Kunststoff, mit Befestigung. (ohne Abb.)

Deckel mit Griff 202.2320.0

Euro 60,-
aus Kunststoff, ohne Befestigung. (ohne Abb.)

varimed®

Das multifunktionale Schienensystem Gemeinsam sind sie stark

Eine starke Verbindung mit entscheidenden Vorteilen: Funktionswagen mit multifunktionalen Schienensystem.

- Einfache und ergonomische Anbringung von Zubehör – vertikal und horizontal verschiebbar.
- Zeitersparnis durch Optimierung und Standardisierung der Arbeitsläufe.
- Minimierung der Keimverschleppung durch hygienische Anordnung von Spendern.
- Sicherheit durch Bereitstellung der notwendigen Arbeitsmittel stabil und ergonomisch an der richtigen Stelle.
- Einsatz von Normgeräteschienen 25 x 10 mm.
- Nachrüstbar an vorhandene Wagen.





varimed®

Das multifunktionale Schienensystem für Zubehör

Mit dem Schienensystem wird der Funktionswagen zum individuellen, mobilen Arbeitsplatz.

Nutzen Sie die Vielseitigkeit des Systems und machen Sie den Funktionswagen zu Ihrem optimalen Assistenten.

- Die Basisrohre (A) gibt es in verschiedenen Längen. Sie ermöglichen Zubehör in der gewünschten Arbeitshöhe anzubringen.
- Die Geräteschienen (B) lassen sich einfach nach oben bzw. nach unten verstellen.
- Durch einen Kloben (C) lassen sich kurze Basisrohre auf der Geräteschiene horizontal verstellen.
- Die Basisrohre und die Geräteschienen sind aus Aluminium, die Befestigungselemente und Kloben sind aus Kunststoff gefertigt.
- Das Schienensystem, wie abgebildet, wiegt nur ca. 2,5 kg.

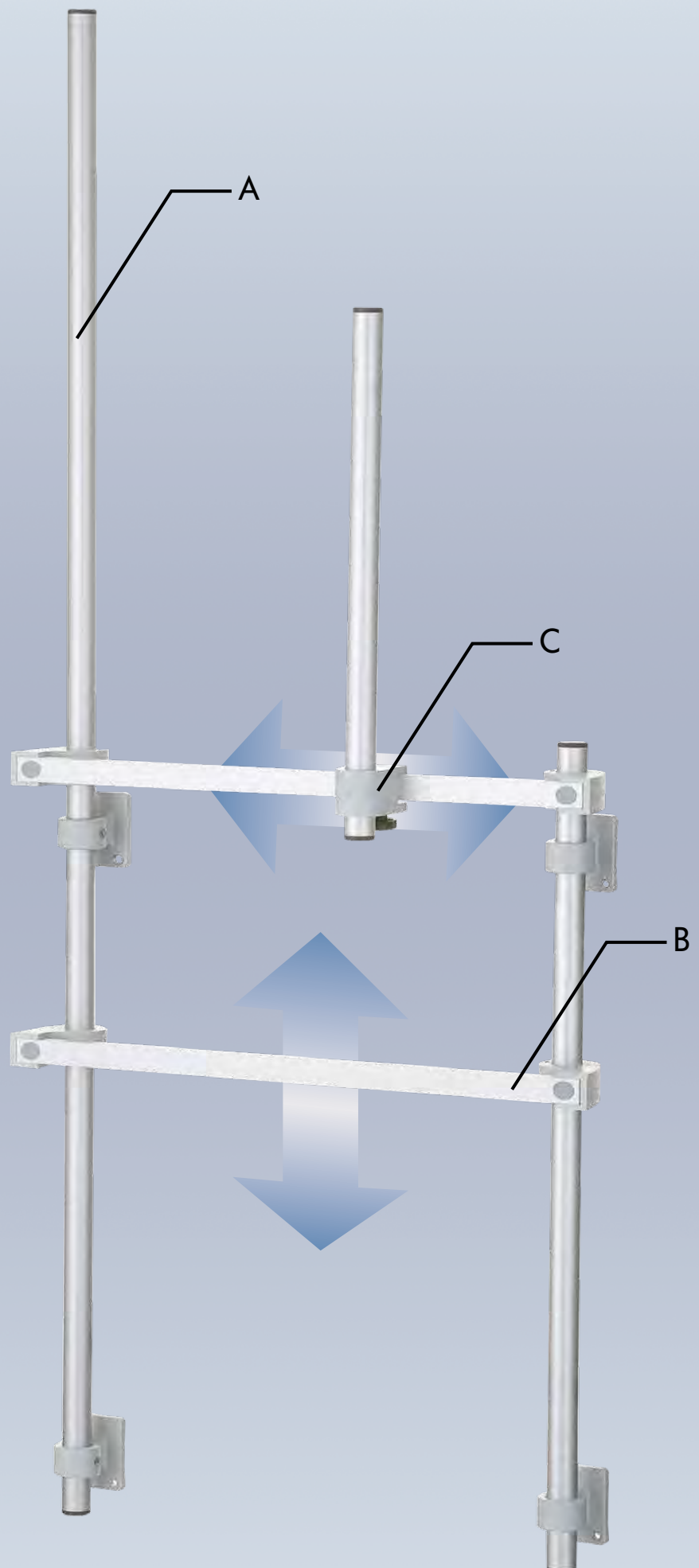

Maßinformationen

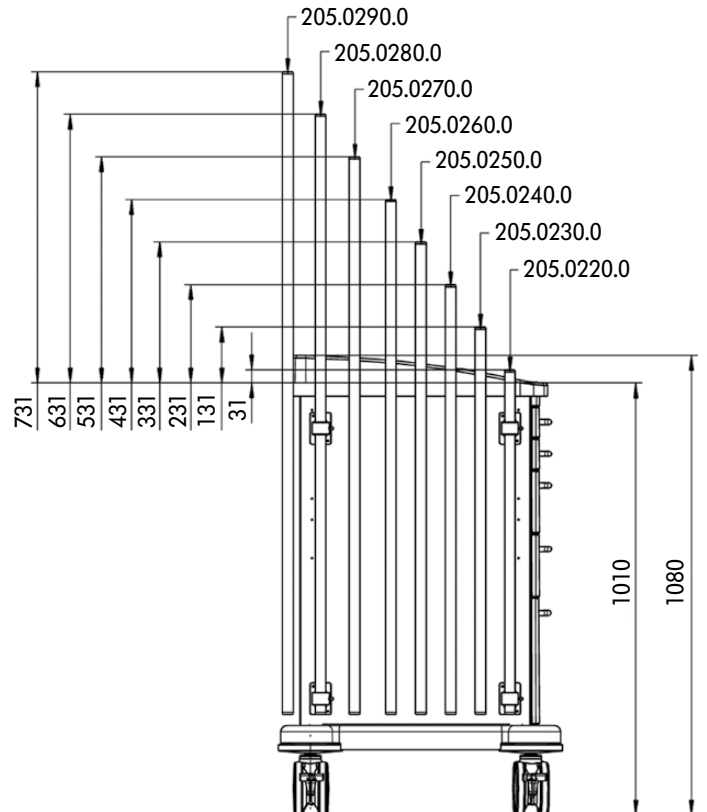
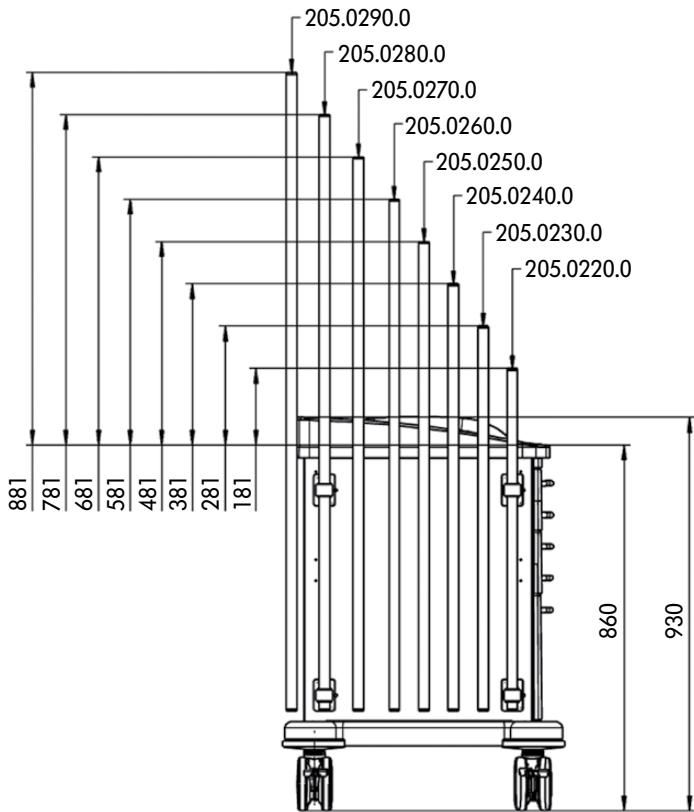

Länge der Basisrohre im Verhältnis zu den Wagenhöhen.

varimed® B

Multifunktionales Schienensystem

Gestelle zur Aufnahme von Zubehör, Zubehör-Sets



1
**Gestell zur Aufnahme
 von Zubehör 205.4000.0**
Euro 242,-
 aus Aluminium/Kunststoff,
 seitlich am Funktionswagen montiert,
bestehend aus:
 4 St. Basisbefestigungselemente (205.0100.0)
 1 St. Basisrohr 1500 mm (205.0290.0)
 1 St. Basisrohr 800 mm (205.0220.0)
 2 St. Geräteschiene 25 x 10 x 510 mm (205.0500.0)



2
**Zubehörset 205.4010.0
 für Gestell 205.4000.0**
Euro 740,-
 1 St. Halter für Handschuhspender (205.1900.0)
 1 St. Desinfektionsmittelspender (205.0900.0)
 1 St. Korb (205.1710.0)
 1 St. Katheterkorb (205.1750.0)

3
**Gestell zur Aufnahme
 von Zubehör 205.4120.0**
Euro 215,-
 aus Aluminium/Kunststoff,
 hinten am 450 mm breiten Funktionswagen montiert,
bestehend aus:
 4 St. Basisbefestigungselemente (205.0100.0)
 2 St. Basisrohr 1.500 mm lang (205.0290.0)
 1 St. Geräteschiene 25 x 10 x 360 mm (205.0540.0)

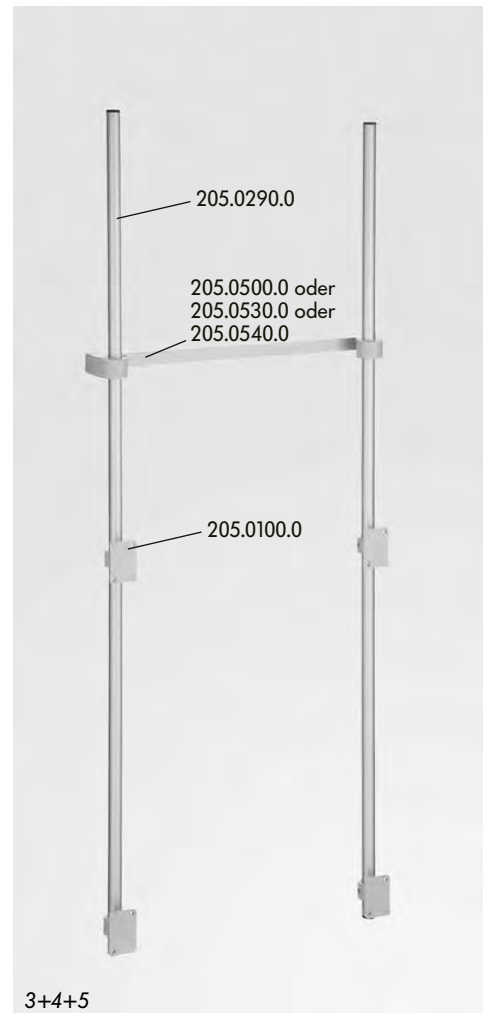

4
**Gestell zur Aufnahme
 von Zubehör 205.4100.0**
Euro 217,-
 aus Aluminium/Kunststoff,
 hinten am 600 mm breiten Funktionswagen und
 660 mm breiten ISO-Wagen montiert,
bestehend aus:
 4 St. Basisbefestigungselemente (205.0100.0)
 2 St. Basisrohr 1.500 mm lang (205.0290.0)
 1 St. Geräteschiene 25 x 10 x 510 mm (205.0500.0)

5
**Gestell zur Aufnahme
 von Zubehör 205.4140.0**
Euro 228,-
 aus Aluminium/Kunststoff,
 hinten am 900 mm breiten Funktionswagen montiert,
bestehend aus:
 4 St. Basisbefestigungselemente (205.0100.0)
 2 St. Basisrohr 1.500 mm lang (205.0290.0)
 1 St. Geräteschiene 25 x 10 x 810 mm (205.0530.0)



6
**Zubehörset 205.4130.0
 für Gestell 205.4120.0**
Euro 244,-
 1 St. Ablageplatte (205.1270.0)
 1 St. Befestigungswinkel (205.1140.0)
 zur Aufnahme von Verband- und
 Injektionsmittelspender.

7
**Zubehörset 205.4110.0
 für Gestell 205.4100.0**
Euro 297,-
 1 St. Ablageplatte (205.1280.0)
 1 St. Befestigungswinkel (205.1150.0)
 zur Aufnahme von Verband- und
 Injektionsmittelspender.

8
**Zubehörset 205.4150.0
 für Gestell 205.4140.0**
Euro 340,-
 1 St. Ablageplatte (205.1290.0)
 1 St. Befestigungswinkel (205.1160.0)
 zur Aufnahme von Verband- und
 Injektionsmittelspender.

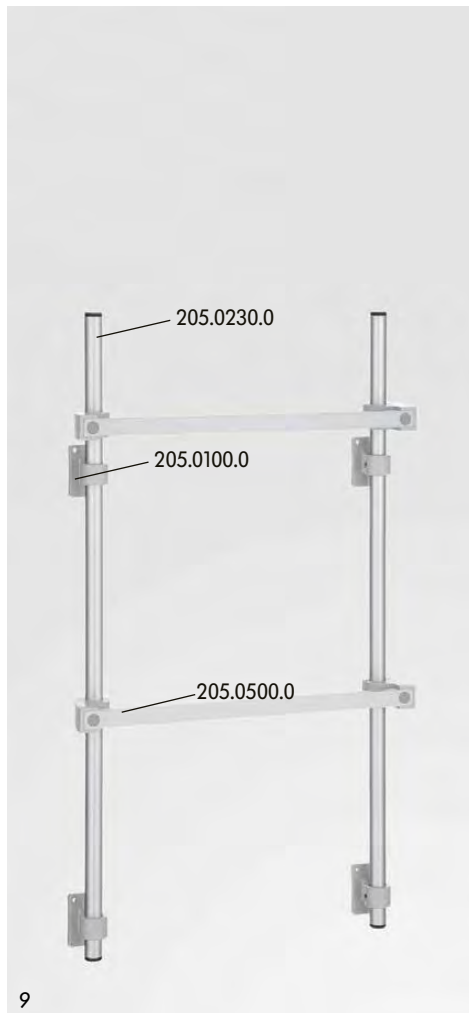

9
**Gestell zur Aufnahme
 von Zubehör 205.4200.0**
Euro 228,-
 aus Aluminium/ Kunststoff,
 seitlich am Funktionswagen montiert,
bestehend aus:
 4 St. Basisbefestigungselemente (205.0100.0)
 2 St. Basisrohr 900 mm (205.0230.0)
 2 St. Geräteschiene 25 x 10 x 510 mm (205.0500.0)







10
**Zubehörset 205.4210.0
 für Gestell 205.4200.0**
Euro 414,-
 1 St. Medi-Müll-Set 1,5 Liter (205.1550.0)
 1 St. Halterung (205.1350.0)
 1 St. Kunststoffschale (205.1450.0)
 1 St. Abfallsammler (205.2100.0)

varimed® B

Multifunktionales Schienensystem

Grundelemente

Modell-Nr.	Beschreibung	Euro
205.0100.0	 <p>Basisbefestigungselement aus Kunststoff, für Basisrohre 205.0200.0 bis 205.0290.0 (2 Stück je Rohr erforderlich), zur Montage am Wagen.</p>	20,-
205.0200.0	 <p>Basisrohr 500 mm aus Aluminium eloxiert, Ø 25 mm, mit Endkappen.</p>	13,-
205.0210.0	<p>Basisrohr 600 mm sonst Ausführung wie 205.0200.0.</p>	16,-
205.0220.0	<p>Basisrohr 800 mm sonst Ausführung wie 205.0200.0.</p>	23,-
205.0230.0	<p>Basisrohr 900 mm sonst Ausführung wie 205.0200.0.</p>	27,-
205.0240.0	<p>Basisrohr 1000 mm sonst Ausführung wie 205.0200.0.</p>	30,-
205.0250.0	<p>Basisrohr 1100 mm sonst Ausführung wie 205.0200.0.</p>	32,-
205.0260.0	<p>Basisrohr 1200 mm sonst Ausführung wie 205.0200.0.</p>	36,-
205.0270.0	<p>Basisrohr 1300 mm sonst Ausführung wie 205.0200.0.</p>	38,-
205.0280.0	<p>Basisrohr 1400 mm sonst Ausführung wie 205.0200.0.</p>	41,-
205.0290.0	<p>Basisrohr 1500 mm sonst Ausführung wie 205.0200.0.</p>	45,-
205.0500.0	 <p>Geräteschiene 25 x 10 x 510 mm aus Aluminium eloxiert, zur Aufnahme von Zubehör, inkl. 2 Kloben 205.0600.0, für die Rückwand von Funktionswagen 600 und 660 mm breit, für die Seitenwand von Funktionswagen 450, 600, 660 und 900 mm breit. Belastung bis 20 kg. Nutzmaß 450 mm.</p>	47,-
205.0530.0	<p>Geräteschiene 25 x 10 x 810 mm für die Rückwand von Funktionswagen 900 mm breit, sonst Ausführung wie 205.0500.0. Belastung bis 20 kg. Nutzmaß 750 mm.</p>	58,-
205.0540.0	 <p>Geräteschiene 25 x 10 x 360 mm für die Rückwand von Funktionswagen 450 mm breit, sonst Ausführung wie 205.0500.0. Belastung bis 20 kg. Nutzmaß 300 mm.</p>	45,-

varimed® B

Multifunktionales Schienensystem

Zubehör zur Befestigung an Basisrohren



1+2+3



5+6+7



9



10



4



8



11

1 Befestigungswinkel 205.1140.0 für Verband- und Injektionsmittelspender Euro 90,-
590 mm breit, aus Stahlblech, pulverbeschichtet weißaluminium RAL 9006, mit 4 Spannkloben aus Kunststoff, zur Anbringung an Zubehörgestell 205.4120.0.

2 Befestigungswinkel 205.1150.0 für Verband- und Injektionsmittelspender Euro 104,-
590 mm breit, aus Stahlblech, pulverbeschichtet weißaluminium RAL 9006, mit 4 Spannkloben aus Kunststoff, zur Anbringung an Zubehörgestell 205.4100.0.

3 Befestigungswinkel 205.1160.0 für Verband- und Injektionsmittelspender Euro 127,-
890 mm breite Rückwand, 590 mm breite Auflagefläche für den Spender, aus Stahlblech, pulverbeschichtet weißaluminium RAL 9006, mit 4 Spannkloben aus Kunststoff, zur Anbringung an Zubehörgestell 205.4140.0.

4 Injektionsmittelspender 202.1610.0 Euro 434,-
730 x 240 x 410 mm (B x T x H) graues Kunststoffgehäuse, mit 3 großen und 5 kleinen glasklaren Schütten, First-in/ First-out system, mit Kombi-Set Tupferbefeuchter und -Spender.

5 Ablageplatte 205.1270.0, Euro 154,-
450 x 300 mm (B x T) pulverbeschichtet in RAL 9006, mit 4 Spannkloben aus Kunststoff, zum Aufschieben auf Basisrohr am Gestell 205.4120.0. Sichere Arbeitslast: 15 kg.

6 Ablageplatte 205.1280.0, Euro 193,-
600 x 300 mm (B x T) pulverbeschichtet in RAL 9006, mit 4 Spannkloben aus Kunststoff, zum Aufschieben auf Basisrohr am Gestell 205.4100.0. Sichere Arbeitslast: 15 kg.

7 Ablageplatte 205.1290.0, Euro 213,-
900 x 300 mm (B x T) pulverbeschichtet in RAL 9006, mit 4 Spannkloben aus Kunststoff, zum Aufschieben auf Basisrohr am Gestell 205.4140.0. Sichere Arbeitslast: 15 kg.

8 Injektionsmittelspender 202.1650.0 Euro 418,-
730 x 240 x 410 mm (B x T x H) graues Kunststoffgehäuse, mit 3 großen und 5 kleinen glasklaren Schütten, Entnahme und Bestückung von oben, mit Kombi-Set Tupferbefeuchter und -Spender.

9 Injektionsmittelspender 202.1640.0 Euro 326,-
600 x 200 x 410 mm (B x T x H) graues Kunststoffgehäuse, mit 3 großen und 5 kleinen glasklaren Schütten, First-in/ First-out system, ohne Kombi-Set.

10 Injektionsmittelspender 202.1660.0 Euro 305,-
600 x 200 x 410 mm (B x T x H) graues Kunststoffgehäuse, mit 3 großen Schütten 202.0001.0 und 5 kleinen Schütten 202.0003.0, Entnahme und Bestückung von oben, ohne Kombi-Set. (Lieferung ohne Verbrauchsmaterial)

Set mit 3 Schütten 202.0001.0 Euro 152,-
Bestückung und Entnahme von oben

Set mit 5 Schütten 202.0003.0 Euro 153,-
Bestückung und Entnahme von oben

11 Set mit 4 Schütten 202.0002.0 Euro 152,-
Bestückung und Entnahme von oben

varimed® B

Multifunktionales Schienensystem

Zubehör zur Befestigung an Basisrohren



1
Desinfektionsmittelpender 205.0950.0
Euro 180,-
 zur Aufnahme von 500 ml-Behälter, Pumpe aus Edelstahl, mit Befestigungsplatte aus Stahlblech, pulverbeschichtet weißaluminium RAL 9006 und Spannkloben aus Kunststoff, zum Aufschieben auf Basisrohre.

2
Desinfektionsmittelpender 205.0960.0
Euro 195,-
 zur Aufnahme von 1000 ml-Behälter, Pumpe aus Edelstahl, mit Befestigungsplatte aus Stahlblech pulverbeschichtet, weißaluminium RAL 9006 und Spannkloben aus Kunststoff, zum Aufschieben auf Basisrohre.

3
Tropfenfänger 205.1050.0
Euro 34,-
 aus CNS 18/10, für 500 ml Desinfektionsmittelpender.

4
Tropfenfänger 205.1060.0
Euro 36,-
 aus CNS 18/10, für 1000 ml Desinfektionsmittelpender.



5
Multifunktionsplatte 205.2300.0
Euro 219,-
 aus Trespa, 420 x 388 x 8 mm (B x T x H) Halterung aus CNS 18/10, mit 2 Spannkloben aus Kunststoff, zum Aufschieben auf Basisrohre (nur seitlich am Funktionswagen einsetzbar). Sichere Arbeitslast bis 12 kg.

6
Flaschenkreuz 205.0450.0
Euro 18,-
 aus Kunststoff, mit 4 Haken, zum Einstecken in Basisrohr. Sichere Arbeitslast pro Haken: 2 kg.



7
Halter für Handschuhspender 205.1900.0
Euro 145,-
 aus CNS 18/10, mit 2 Spannkloben aus Kunststoff, zum Aufschieben auf Basisrohr (Mindestlänge 1.300 mm). Für alle handelsüblichen Größen, max. 3 Kartons. Verstellbar in der Breite von 215 - 255 mm, in der Tiefe von 65 - 90 mm, Höhe 400 mm.

Halter für Handschuhspender 205.0002.0
Euro 173,-
 wie Halter für Handschuhspender 205.1900.0, jedoch mit einer Höhe von 530 mm für max. 4 Kartons. (o. Abb.)

8
Handschuhhalterung 205.1920.0
Euro 83,-
 260 x 93 x 400 mm (B x T x H), nicht verstellbar, aus CNS 18/10, mit 2 Spannkloben 205.0700.0 aus Kunststoff, zum Aufschieben auf Basisrohr. (Mindestlänge 1.300 mm)

9
Monitorhalter 205.1800.0
Euro 72,-
 aus Stahl pulverbeschichtet weißaluminium RAL 9006, mit 2 Spannkloben 205.0700.0 aus Kunststoff, zum Aufschieben auf Basisrohr (Mindestlänge 1.300 mm), unterstützt die VESA-Standards 75x75/100x100 mm, für eine maximale Tragkraft von 10 kg. ausgelegt.

varimed® B

Multifunktionales Schienensystem

Zubehör zur Befestigung an Geräteschienen



1+2

1
Schwenschale eckig 202.3230.0
Euro 78,-
 230 x 190 x 40 mm (B x T x H)
 aus CNS 18/10 und Halterung
 mit Schienenkloben aus Kunststoff.
Nutzmaß 220 mm.

2
Schwenschale rund 202.3240.0
Euro 83,-
 Ø 220 x 40 mm (D x H)
 aus CNS 18/10 und Halterung
 mit Schienenkloben aus Kunststoff.
Nutzmaß 220 mm.



3



4+5

3
Schale 202.3300.0
Euro 188,-
 355 x 320 x 65 mm (B x T x H)
 aus CNS 18/10, mit Halterung aus Stahl,
 pulverbeschichtet weißaluminium RAL 9006/
 CNS18/10.
Nutzmaß 380 mm.

4
Halterung 205.1350.0
Euro 52,-
 290 x 215 x 25 mm (B x T x H)
 aus Stahl, pulverbeschichtet weißaluminium
 RAL 9006 und Schienenkloben aus
 Kunststoff, für Kunststoffschale
 205.1450.0 und 205.1460.0.
Nutzmaß 300 mm.



5

5
Kunststoffschale 205.1450.0
Euro 67,-
 225 x 300 x 130 mm (B x T x H)
 aus Polypropylen, mit geschlossenem
 Deckel.

Kunststoffschale 205.1460.0
Euro 72,-
 225 x 300 x 130 mm (B x T x H)
 aus Polypropylen, mit geschlitztem
 Deckel.

6
5-Liter-Schüssel 202.3490.0
Euro 171,-
 Ø 330 x 140 mm (D x H)
 aus CNS 18/10, mit Halterung aus
 Stahl, pulverbeschichtet weißaluminium
 RAL 9006, mit Schienenkloben aus
 Kunststoff.
Nutzmaß 330 mm.

Deckel 202.1370.0
Euro 77,-
 aus CNS 18/10, für 12-Liter-Eimer.
 (ohne Abb.)



7

7
12-Liter-Eimer 202.3480.0
Euro 185,-
 Ø 310 x 270 mm (D x H)
 aus CNS 18/10, mit Halterung aus
 Stahl, pulverbeschichtet weißaluminium
 RAL 9006, mit Schienenkloben aus
 Kunststoff.
Nutzmaß 330 mm.

varimed® B

Multifunktionales Schienensystem

Zubehör zur Befestigung an Geräteschienen

1

Abfallsammler 202.3710.0

Euro 233,-

225 x 205 x 360 mm (B x T x H)
 grauweißes Kunststoffgehäuse, Inhalt ca. 8 Liter,
 mit Kniebetätigung, zur Aufnahme von
 10-Liter-Abfallbeutel, mit Halterung aus Stahl,
 pulverbeschichtet weißaluminium RAL 9006,
 mit Schienenkloben aus Kunststoff.

Nutzmaß 230 mm.



2

Abfallsammler 202.3740.0

Euro 335,-

350 x 250 x 520 mm (B x T x H)
 grauweißes Kunststoffgehäuse, Inhalt ca. 20 Liter,
 mit Kniebetätigung, zur Aufnahme von
 20-Liter-Abfallbeutel, mit Halterung aus Stahl,
 pulverbeschichtet weißaluminium RAL 9006,
 mit Schienenkloben aus Kunststoff.

Nutzmaß 260 mm.



3

Abwurfgestell 202.3810.0

Euro 82,-

265 x 205 x 425 mm (B x T x H)
 aus Draht rilsaniert, mit Deckel aus Kunststoff,
 zur Aufnahme von 15-Liter-Abfallbeutel in Rollenform,
 mit Halterung aus Stahl, pulverbeschichtet weißaluminium RAL 9006,
 mit Schienenkloben aus Kunststoff.

Lieferung mit 1 Rolle Abfallbeutel 202.2070.0.

Nutzmaß 300 mm.



4

Abfallsammler 202.3910.0

Euro 138,-

280 x 110 x 410 mm (B x T x H)
 aus Stahlblech, pulverbeschichtet weißaluminium RAL 9006,
 mit Schienenkloben aus Kunststoff, zur Aufnahme von 15-Liter-Abfallbeutel in Rollenform.

Lieferung mit 1 Rolle Abfallbeutel 202.2070.0.

Nutzmaß 300 mm.



Ersatz-Abfallbeutel 202.2070.0

Euro 17,-

15 Liter, in Rollenform, 48 St.,
 für 202.3810.0 und 202.3910.0.

5

Abfallsammler 205.2100.0

Euro 164,-

420 x 175 x 410 mm (B x T x H)
 aus Stahlblech, pulverbeschichtet weißaluminium RAL 9006,
 Volumen 18 Liter, mit 2 Schienenkloben aus Kunststoff.
 Durch Deckelüberstand kann dieser auch mit dem Knie geöffnet werden.

Nutzmaß 420 mm.



6

Medi-Müll-Set 1,5 Liter 205.1550.0

Euro 131,-

20 Boxen aus Polypropylen und rotem Deckel,
 mit Halterung aus CNS 18/10 und Schienenkloben aus Kunststoff.

Nutzmaß 200 mm.

(Halterungen für andere Systeme auf Anfrage)



Halterung 205.1510.0

Euro 69,-

wie 205.1550.0, jedoch ohne Boxen.

Nutzmaß 200 mm.

(Halterungen für andere Systeme auf Anfrage)

Medi-Müll-Set 1,5 Liter 205.1600.0

Euro 299,-

Karton mit 100 Boxen, ohne Halterung



7



13+14



8+9+10+11



15



12



16

7

**Ampullenöffner Cupfix 202.4310.0
Euro 203,-**

mit abnehmbarem Auffangbehälter und Diamantfeile. Halterung aus Stahl, pulverbeschichtet weißaluminium RAL 9006, mit Schienenkloben aus Kunststoff.
Nutzmaß 170 mm.

8

**Desinfektionsmittelspender 205.0900.0
Euro 229,-**

höhenverstellbar, zur Aufnahme von 500 ml-Behälter, mit Befestigungsplatte aus Stahlblech pulverbeschichtet weißaluminium RAL 9006, Basisrohr 500 mm lang und Geräteschienenkloben aus Kunststoff.
Nutzmaß 100 mm.

9

**Desinfektionsmittelspender 205.0910.0
Euro 246,-**

höhenverstellbar, zur Aufnahme von 1000 ml-Behälter, mit Befestigungsplatte aus Stahlblech pulverbeschichtet weißaluminium RAL 9006, Basisrohr 500 mm lang und Geräteschienenkloben aus Kunststoff.
Nutzmaß 100 mm.

10

Tropfenfänger 205.1050.0, Euro 34,-

aus CNS 18/10, für 500 ml Desinfektionsmittelspender.

11

Tropfenfänger 205.1060.0, Euro 36,-

aus CNS 18/10, für 1000 ml Desinfektionsmittelspender.

12

**Halter für Handschuhspender 202.5210.0
Euro 60,-**

100 x 150 bis 280 x 35 mm (B x T x H) verstellbar, für alle gängigen Handschuhkartons, aus Stahl, pulverbeschichtet weißaluminium RAL 9006, mit Schienenkloben aus Kunststoff.
Nutzmaß 100 bis ca. 165 mm, je nach Kartongröße.
(ohne Handschuhe)

13

**Desinfektionsmittelspender 205.0920.0
Euro 174,-**

zur Aufnahme von 500 ml-Behälter, mit Befestigungsplatte aus Stahlblech pulverbeschichtet weißaluminium RAL 9006 und Schienenkloben aus Kunststoff.
Nutzmaß 100 mm.

14

**Desinfektionsmittelspender 205.0930.0
Euro 189,-**

zur Aufnahme von 1000 ml-Behälter, mit Befestigungsplatte aus Stahlblech pulverbeschichtet weißaluminium RAL 9006 und Schienenkloben aus Kunststoff.
Nutzmaß 100 mm.

15

**Halter für Handschuhspender 205.1910.0
Euro 138,-**

aus CNS 18/10, mit 2 Schienenkloben aus Kunststoff, zur Montage an Seitenschiene. Für alle handelsüblichen Größen, max. 3 Kartons. Verstellbar in der Breite von 215 - 255 mm, in der Tiefe von 65 - 90 mm, Höhe 400 mm.
Nutzmaß 400 mm.

16

**Handschuhhalterung 205.1930.0
Euro 71,-**

260 x 93 x 400 mm (B x T x H), nicht verstellbar, aus CNS 18/10, mit 2 Schienenkloben 205.0760.0 aus Kunststoff, zur Montage an Seitenschiene.
Nutzmaß 400 mm bei waagerechter Montage.

varimed® B

Multifunktionales Schienensystem

Zubehör zur Befestigung an Geräteschienen

1

Katheterkorb 205.1750.0
Euro 172,-
 150 x 100 x 480 mm (B x T x H)
 aus CNS18/10, mit zwei Haken,
 zum Anhängen an Seitenschiene.
Nutzmaß 150 mm.

2

Korb 205.1700.0
Euro 193,-
 300 x 200 x 200 mm (B x T x H)
 aus CNS 18/10, mit zwei Haken,
 zum Anhängen an Seitenschiene.
Nutzmaß 300 mm.

3

Korb 205.1710.0
Euro 194,-
 300 x 200 x 100 mm (B x T x H)
 aus CNS 18/10, mit zwei Haken,
 zum Anhängen an Seitenschiene.
Nutzmaß 300 mm.

4

Sauerstoff-Flaschenhalter 205.2200.0
Euro 108,-
 aus Stahlblech, pulverbeschichtet weißaluminium
 RAL 9006, mit Schienenkloben aus Kunststoff,
 für Flaschen bis 5 Liter, mit Sicherungsgurt.
Nutzmaß 150 mm.

5

Behälter 202.4450.0
Euro 102,-
 250 x 300 x 150 mm (L x H x T) für PE-Zange,
 aus CNS 18/10, mit Halterung, zum Anhängen
 an Geräteschiene.

6

Endoskophalterung 202.4510.0
Euro 338,-
 zur Anbringung an Geräteschiene,
 mit 2 St. Schienenkloben aus Kunststoff.
 (2 St. Geräteschienen erforderlich)



1



4



2



5+6



3



varimed® B

Einzelkloben zum Nachbestellen

Modell-Nr.	Beschreibung	Euro
205.0600.0	Kloben 2-teilig aus Kunststoff, zur Anbringung am Basisrohr, zur Aufnahme der Geräteschienen 205.0500.0 bis 205.0540.0.	12,-
205.0610.0	Geräteschienenkloben aus Kunststoff, mit Sterngriff.	37,-
205.0700.0	Spannkloben aus Kunststoff, mit Sterngriff.	20,-
205.0750.0	Schienenkloben aus Kunststoff, mit Sterngriff, aufschiebbar , zur Montage von Zubehör.	14,-
205.0760.0	Schienenkloben aus Kunststoff, mit Sterngriff, einhängbar , zur Montage von Zubehör.	14,-

varimed® B

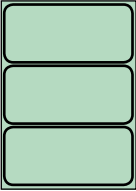
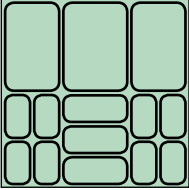
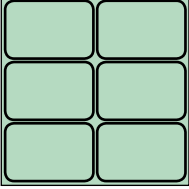
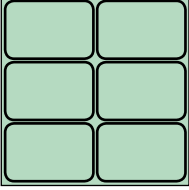
Schubladeneinsätze



Modell-Nr.	Wanne aus Polystyrol mit fester Unterteilung	Euro
202.8500.0	Schubladeneinsatz mit geschlossener Wanne und fester 3-fach Unterteilung, aus Polystyrol, 204 x 481 x 70 mm (B x T x H), für Schublade Typ 3 D.	42,-
		
202.8520.0	Schubladeneinsatz mit geschlossener Wanne und fester 3-fach Unterteilung, aus Polystyrol, 354 x 481 x 70 mm (B x T x H), für Schublade Typ 4 D.	42,-
		
202.8540.0	Schubladeneinsatz mit geschlossener Wanne und fester 14-fach Unterteilung, aus Polystyrol, 504 x 481 x 44 mm (B x T x H), für Schublade Typ 6 B.	42,-
		
202.8550.0	Schubladeneinsatz mit geschlossener Wanne und fester 6-fach Unterteilung, aus Polystyrol, 504 x 481 x 44 mm (B x T x H), für Schublade Typ 6 B.	42,-
		
202.8560.0	Schubladeneinsatz mit geschlossener Wanne und fester 6-fach Unterteilung, aus Polystyrol, 504 x 481 x 70 mm (B x T x H), für Schublade Typ 6 D.	61,-
		
202.8590.0	Schubladeneinsatz mit geschlossener Wanne und fester 6-fach Unterteilung, aus Polystyrol, 804 x 481 x 70 mm (B x T x H), für Schublade Typ 9 D.	75,-
		

Rahmen ohne Boden aus Aluminium

Modell-Nr.	Beschreibung	Euro
202.8800.0	<p>Schubladeneinsatz 198 x 476 x 55 mm (B x T x H), für Schublade Typ 3 D, zerlegt, Rahmen aus Aluminium eloxiert, bestehend aus:</p> <p>2 St. 2025982 Aluminiumschiene längs 471 x 55 mm 2 St. 2025887 Aluminiumschiene quer 181 x 55 mm 2 St. 2025895 Verbindungsclip aus SAN 20/35 rechts 2 St. 2025896 Verbindungsclip aus SAN 20/35 links</p>	<p>75,-</p> <p>Unterteilung bestehend aus:</p> <p>6 St. 2025887 Aluminiumschiene quer 181 x 55 mm 6 St. 2025895 Verbindungsclip aus SAN 20/35 rechts 6 St. 2025896 Verbindungsclip aus SAN 20/35 links</p>
202.8820.0	<p>Schubladeneinsatz 350 x 476 x 35 mm (B x T x H), für Schublade Typ 4 B, zerlegt, Rahmen aus Aluminium eloxiert, bestehend aus:</p> <p>2 St. 2025883 Aluminiumschiene längs 454 x 35 mm 2 St. 2025888 Aluminiumschiene quer 350 x 35 mm 2 St. 2025895 Verbindungsclip aus SAN 20/35 rechts 2 St. 2025896 Verbindungsclip aus SAN 20/35 links</p>	<p>79,-</p> <p>Unterteilung bestehend aus:</p> <p>1 St. 2025883 Aluminiumschiene längs 454 x 35 mm 1 St. 2025895 Verbindungsclip aus SAN 20/35 rechts 1 St. 2025896 Verbindungsclip aus SAN 20/35 links 6 St. 2025902 Unterteiler aus SAN 160 x 35 mm 6 St. 2025895 Verbindungsclip aus SAN 20/35 rechts</p>
202.8830.0	<p>Schubladeneinsatz 350 x 476 x 55 mm (B x T x H), für Schublade Typ 4 D, zerlegt, Rahmen aus Aluminium eloxiert, bestehend aus:</p> <p>2 St. 2025884 Aluminiumschiene längs 454 x 55 mm 2 St. 2025889 Aluminiumschiene quer 350 x 55 mm 2 St. 2025897 Verbindungsclip aus SAN 45/55 rechts 2 St. 2025898 Verbindungsclip aus SAN 45/55 links</p>	<p>81,-</p> <p>Unterteilung bestehend aus:</p> <p>1 St. 2025884 Aluminiumschiene längs 454 x 55 mm 1 St. 2025897 Verbindungsclip aus SAN 45/55 rechts 1 St. 2025898 Verbindungsclip aus SAN 45/55 links 6 St. 2025903 Unterteiler aus SAN 160 x 55 mm 6 St. 2025895 Verbindungsclip aus SAN 20/35 rechts</p>
202.8840.0	<p>Schubladeneinsatz 350 x 476 x 100 mm (B x T x H), für Schublade Typ 4 G, zerlegt, Rahmen aus Aluminium eloxiert, bestehend aus:</p> <p>2 St. 2025885 Aluminiumschiene längs 454 x 100 mm 2 St. 2025890 Aluminiumschiene quer 350 x 100 mm 2 St. 2025897 Verbindungsclip aus SAN 45/55 rechts 2 St. 2025898 Verbindungsclip aus SAN 45/55 links</p>	<p>126,-</p> <p>Unterteilung bestehend aus:</p> <p>1 St. 2025885 Aluminiumschiene längs 454 x 100 mm 1 St. 2025897 Verbindungsclip aus SAN 45/55 rechts 1 St. 2025898 Verbindungsclip aus SAN 45/55 links 6 St. 2025904 Unterteiler aus SAN 160 x 100 mm 6 St. 2025895 Verbindungsclip aus SAN 20/35 rechts</p>
202.8850.0	<p>Schubladeneinsatz 498 x 476 x 35 mm (B x T x H), für Schublade Typ 6 B, zerlegt, Rahmen aus Aluminium eloxiert, bestehend aus:</p> <p>2 St. 2025883 Aluminiumschiene längs 454 x 35 mm 2 St. 2025891 Aluminiumschiene quer 498 x 35 mm 2 St. 2025895 Verbindungsclip aus SAN 20/35 rechts 2 St. 2025896 Verbindungsclip aus SAN 20/35 links</p>	<p>99,-</p> <p>Unterteilung bestehend aus:</p> <p>2 St. 2025883 Aluminiumschiene längs 454 x 35 mm 2 St. 2025895 Verbindungsclip aus SAN 20/35 rechts 2 St. 2025896 Verbindungsclip aus SAN 20/35 links 7 St. 2025899 Unterteiler aus SAN 150 x 35 mm 7 St. 2025895 Verbindungsclip aus SAN 20/35 rechts</p>
202.8860.0	<p>Schubladeneinsatz 498 x 476 x 55 mm (B x T x H), für Schublade Typ 6 D, zerlegt, Rahmen aus Aluminium eloxiert, bestehend aus:</p> <p>2 St. 2025884 Aluminiumschiene längs 454 x 55 mm 2 St. 2025892 Aluminiumschiene quer 498 x 55 mm 2 St. 2025897 Verbindungsclip aus SAN 45/55 rechts 2 St. 2025898 Verbindungsclip aus SAN 45/55 links</p>	<p>102,-</p> <p>Unterteilung bestehend aus:</p> <p>2 St. 2025884 Aluminiumschiene längs 454 x 55 mm 2 St. 2025897 Verbindungsclip aus SAN 45/55 rechts 2 St. 2025898 Verbindungsclip aus SAN 45/55 links 7 St. 2025900 Unterteiler aus SAN 150 x 55 mm 7 St. 2025895 Verbindungsclip aus SAN 20/35 rechts</p>

varimed® B

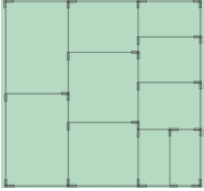
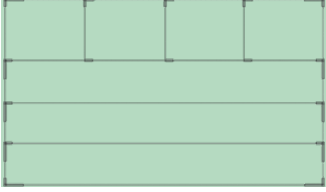
Schubladeneinsätze

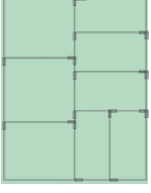
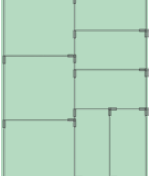



Modell-Nr.	Rahmen aus Aluminium	Beschreibung	Euro
202.8870.0		<p>Schubladeneinsatz 498 x 476 x 100 mm (B x T x H), für Schublade Typ 6 G, zerlegt, Rahmen aus Aluminium eloxiert, bestehend aus:</p> <p>2 St. 2025885 Aluminiumschiene längs 454 x 100 mm 2 St. 2025893 Aluminiumschiene quer 498 x 100 mm 2 St. 2025897 Verbindungsclip aus SAN 45/55 rechts 2 St. 2025898 Verbindungsclip aus SAN 45/55 links</p>	<p>156,-</p> <p>Unterteilung bestehend aus:</p> <p>2 St. 2025885 Aluminiumschiene längs 454 x 100 mm 2 St. 2025897 Verbindungsclip aus SAN 45/55 rechts 2 St. 2025898 Verbindungsclip aus SAN 45/55 links 7 St. 2025901 Unterteiler aus SAN 150 x 100 mm 7 St. 2025895 Verbindungsclip aus SAN 20/35 rechts</p>
202.8880.0		<p>Schubladeneinsatz 798 x 476 x 55 mm (B x T x H), für Schublade Typ 9 D, zerlegt, Rahmen aus Aluminium eloxiert, bestehend aus:</p> <p>2 St. 2025982 Aluminiumschiene längs 471 x 55 mm 2 St. 2025894 Aluminiumschiene quer 781 x 55 mm 2 St. 2025897 Verbindungsclip aus SAN 45/55 rechts 2 St. 2025898 Verbindungsclip aus SAN 45/55 links</p>	<p>118,-</p> <p>Unterteilung bestehend aus:</p> <p>3 St. 2025894 Aluminiumschiene quer 781 x 55 mm 3 St. 2025897 Verbindungsclip aus SAN 45/55 rechts 3 St. 2025898 Verbindungsclip aus SAN 45/55 links 3 St. 2025905 Unterteiler aus SAN 170 x 55 mm 3 St. 2025895 Verbindungsclip aus SAN 20/35 rechts</p>
Wanne aus Acryl			
202.8900.0		<p>Schubladeneinsatz 195 x 470 x 55 mm (B x T x H), für Schublade Typ 3 D, bestehend aus:</p> <p>1 St. 2026024 Wanne aus Acryl 6 St. 2025906 Unterteiler aus SAN 176 x 55 mm 6 St. 2025895 Verbindungsclip aus SAN 20/35 rechts</p>	<p>108,-</p>
202.8920.0		<p>Schubladeneinsatz 347 x 471 x 35 mm (B x T x H), für Schublade Typ 4 B, bestehend aus:</p> <p>1 St. 2026025 Wanne aus Acryl 1 St. 2025907 Unterteiler aus SAN 446 x 35 mm 6 St. 2025902 Unterteiler aus SAN 160 x 35 mm 7 St. 2025895 Verbindungsclip aus SAN 20/35 rechts</p>	<p>113,-</p>
202.8930.0		<p>Schubladeneinsatz 347 x 471 x 55 mm (B x T x H), für Schublade Typ 4 D, bestehend aus:</p> <p>1 St. 2026026 Wanne aus Acryl 1 St. 2025908 Unterteiler aus SAN 446 x 55 mm 6 St. 2025903 Unterteiler aus SAN 160 x 55 mm 7 St. 2025895 Verbindungsclip aus SAN 20/35 rechts</p>	<p>115,-</p>

Modell-Nr.	Wanne aus Acryl Beschreibung	Euro
202.8940.0	Schubladeneinsatz 347 x 471 x 100 mm (B x T x H), für Schublade Typ 4 G, bestehend aus: 1 St. 2026027 Wanne aus Acryl 1 St. 2025909 Unterteiler aus Acryl 443 x 100 mm 1 St. 2025897 Verbindungsclip aus SAN 45/55 rechts 1 St. 2025898 Verbindungsclip aus SAN 45/55 links 6 St. 2025904 Unterteiler aus SAN 160 x 100 mm 6 St. 2025895 Verbindungsclip aus SAN 20/35 rechts	138,-
202.8950.0	Schubladeneinsatz 495 x 471 x 35 mm (B x T x H), für Schublade Typ 6 B, bestehend aus: 1 St. 2026028 Wanne aus Acryl 2 St. 2025907 Unterteiler aus SAN 446 x 35 mm 7 St. 2025899 Unterteiler aus SAN 150 x 35 mm 9 St. 2025895 Verbindungsclip aus SAN 20/35 rechts	126,-
202.8960.0	Schubladeneinsatz 495 x 471 x 55 mm (B x T x H), für Schublade Typ 6 D, bestehend aus: 1 St. 2026029 Wanne aus Acryl 2 St. 2025908 Unterteiler aus SAN 446 x 55 mm 2 St. 2025897 Verbindungsclip aus SAN 45/55 rechts 7 St. 2025900 Unterteiler aus SAN 150 x 55 mm 7 St. 2025895 Verbindungsclip aus SAN 20/35 rechts	131,-
202.8970.0	Schubladeneinsatz 495 x 471 x 100 mm (B x T x H), für Schublade Typ 6 G, bestehend aus: 1 St. 2026030 Wanne aus Acryl 2 St. 2025909 Unterteiler aus Acryl 443 x 100 mm 2 St. 2025897 Verbindungsclip aus SAN 45/55 rechts 2 St. 2025898 Verbindungsclip aus SAN 45/55 links 7 St. 2025904 Unterteiler aus SAN 160 x 100 mm 7 St. 2025895 Verbindungsclip aus SAN 20/35 rechts	167,-
202.8980.0	Schubladeneinsatz 795 x 471 x 55 mm (B x T x H), für Schublade Typ 9 D, bestehend aus: 1 St. 2026031 Wanne aus Acryl 3 St. 2025910 Unterteiler aus PVC 773 x 55 mm 3 St. 2025897 Verbindungsclip aus SAN 45/55 rechts 3 St. 2025898 Verbindungsclip aus SAN 45/55 links 3 St. 2025905 Unterteiler aus SAN 170 x 55 mm 3 St. 2025895 Verbindungsclip aus SAN 20/35 rechts	151,-



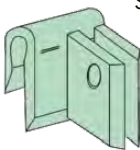

varimed® B

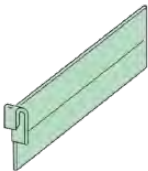
Einzelteile für Schubladeneinsätze

Für Einsätze mit Aluminiumrahmen
202.8800.0 bis 202.8880.0

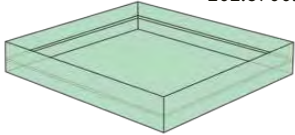
Modell-Nr.	Beschreibung	Euro	Modell-Nr.	Beschreibung	Euro	Modell-Nr.	Beschreibung	Euro
2025883	Aluminiumschiene längs, 454 x 35 mm, 2 St.	17,-	2025884	Aluminiumschiene längs, 454 x 55 mm, 2 St.	17,-	2025982	Aluminiumschiene längs, 471 x 55 mm, 2 St.	17,-
			2025885	Aluminiumschiene längs, 454 x 100 mm	16,-	2025887	Aluminiumschiene quer, 181 x 55 mm, 4 St.	14,-
2025888	Aluminiumschiene quer, 350 x 35 mm, 2 St.	14,-	2025890	Aluminiumschiene quer, 350 x 100 mm	12,-	2025892	Aluminiumschiene quer, 498 x 55 mm, 2 St.	19,-
2025889	Aluminiumschiene quer, 350 x 55 mm, 2 St.	14,-	2025891	Aluminiumschiene quer, 498 x 35 mm, 2 St.	19,-	2025893	Aluminiumschiene quer, 498 x 100 mm	17,-
						2025894	Aluminiumschiene quer, 781 x 55 mm	14,-
2025895	Verbindungsclip aus SAN 20/35 rechts, 5 St.	12,-	2025896	Verbindungsclip aus SAN 20/35 links, 5 St.	12,-	2025897	Verbindungsclip aus SAN 45/55 rechts, 5 St.	12,-
								
2025898	Verbindungsclip aus SAN 45/55 links, 5 St.	12,-						
								
2025899	Unterteiler aus SAN 150 x 35 mm, 4 St.	14,-	2025900	Unterteiler aus SAN 150 x 55 mm, 4 St.	14,-	2025902	Unterteiler aus SAN 160 x 35 mm, 4 St.	14,-
			2025901	Unterteiler aus SAN 150 x 100 mm, 2 St.	14,-	2025903	Unterteiler aus SAN 160 x 55 mm, 4 St.	14,-
2025904	Unterteiler aus SAN 160 x 100 mm, 2 St.	14,-						
2025905	Unterteiler aus SAN 170 x 55 mm, 4 St.	14,-						



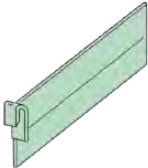
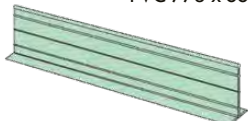

**Für Einsätze mit geschlossener Wanne aus Acryl
202.8900.0 bis 202.8980.0**

Modell-Nr.	Beschreibung	Euro	Modell-Nr.	Beschreibung	Euro	Modell-Nr.	Beschreibung	Euro
2026024	Wanne aus Acryl zum Schubladeneinsatz 202.8900.0	64,-	2026025	Wanne aus Acryl zum Schubladeneinsatz 202.8920.0	68,-	2026027	Wanne aus Acryl zum Schubladeneinsatz 202.8940.0	72,-
			2026026	Wanne aus Acryl zum Schubladeneinsatz 202.8930.0	70,-	2026028	Wanne aus Acryl zum Schubladeneinsatz 202.8950.0	79,-
2026029	Wanne aus Acryl zum Schubladeneinsatz 202.8960.0	83,-	2026031	Wanne aus Acryl zum Schubladeneinsatz 202.8980.0	92,-			
2026030	Wanne aus Acryl zum Schubladeneinsatz 202.8970.0	89,-						
2025895	Verbindungsclip aus SAN 20/35 rechts, 5 St.	12,-	2025896	Verbindungsclip aus SAN 20/35 links, 5 St.	12,-	2025897	Verbindungsclip aus SAN 45/55 rechts, 5 St.	12,-
								
2025898	Verbindungsclip aus SAN 45/55 links, 5 St.	12,-						
								
2025899	Unterteiler aus SAN 150 x 35 mm, 4 St.	14,-	2025900	Unterteiler aus SAN 150 x 55 mm, 4 St.	14,-	2025903	Unterteiler aus SAN 160 x 55 mm, 4 St.	14,-
			2025902	Unterteiler aus SAN 160 x 35 mm, 4 St.	14,-	2025904	Unterteiler aus SAN 160 x 100 mm, 2 St.	14,-
2025905	Unterteiler aus SAN 170 x 55 mm, 4 St.	14,-	2025907	Unterteiler aus SAN 446 x 35 mm, 2 St.	14,-	2025909	Unterteiler aus Acryl 443 x 100 mm, 2 St.	23,-
			2025908	Unterteiler aus SAN 446 x 55 mm, 2 St.	14,-	2025910	Unterteiler aus PVC 773 x 55 mm	13,-
								

varimed® B

Module für ISO-Wagen

Modell-Nr.		Beschreibung	Euro
204.1260.0		FlexModul aus ABS* grau, 600 x 400 x 50 mm (B x T x H), für S-Rahmen.	47,-
204.1270.0		FlexModul aus PC**, 600 x 400 x 50 mm (B x T x H), für S-Rahmen.	49,-
204.5210.0		FlexModul Querteiler aus PC**, 400 x 50 mm.	12,-
204.5360.0		FlexModul Längsteiler aus PC**, 600 x 50 mm.	14,-
204.1310.0		FlexModul aus ABS* grau, 600 x 400 x 100 mm (B x T x H) für L-Rahmen.	57,-
204.1320.0		FlexModul aus PC**, 600 x 400 x 100 mm (B x T x H) für L-Rahmen.	60,-
204.5260.0		FlexModul Querteiler aus PC**, 400 x 100 mm.	13,-
204.5410.0		FlexModul Längsteiler aus PC**, 600 x 100 mm.	16,-

Modell-Nr.		Beschreibung	Euro
204.1360.0		FlexModul aus ABS* grau, 600 x 400 x 200 mm (B x T x H) für M-Rahmen.	73,-
204.1370.0		FlexModul aus PC**, 600 x 400 x 200 mm (B x T x H) für M-Rahmen.	77,-
204.5310.0		FlexModul Querteiler aus PC**, 400 x 200 mm.	18,-
204.5460.0		FlexModul Längsteiler aus PC**, 600 x 200 mm.	24,-

* **ABS** Acrylnitril-Butadien-Styrol

Materialeigenschaft: kratzfest

Temperaturbeständigkeit: dauerhaft max. + 80° C, kurzfristig max. + 100° C

Chemische Beständigkeit: gut beständig gegen Benzin, Laugen und Schmierstoffe, bedingt beständig gegen Alkohole und Säuren

** **PC** Polycarbonat

Materialeigenschaft: extrem hohe Schlagfestigkeit, hohe Festigkeit und Temperaturbeständigkeit

Temperaturbeständigkeit: dauerhaft max. + 125° C, kurzfristig max. + 140° C

Chemische Beständigkeit: gut beständig gegen schwache Säuren, bedingt beständig gegen Alkohole und Schmierstoffe

varimed® Wagenabmessungen

Wagen 450 mm breit, 560 mm tief

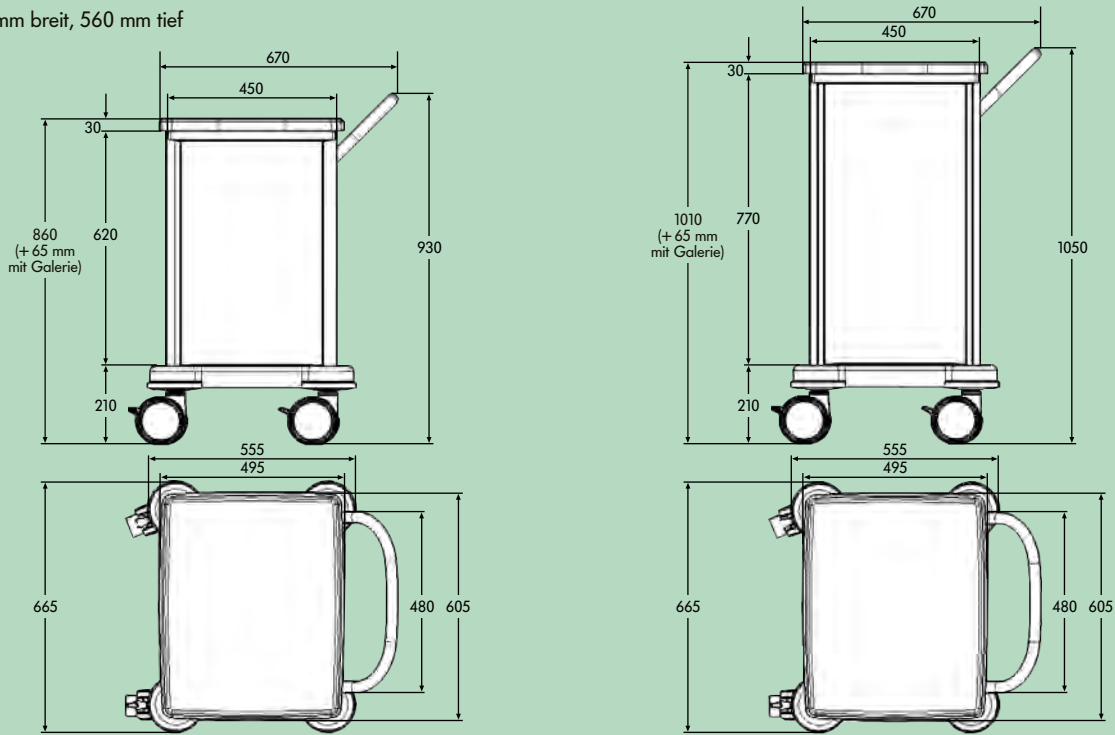

Wagen 600 mm breit, 560 mm tief

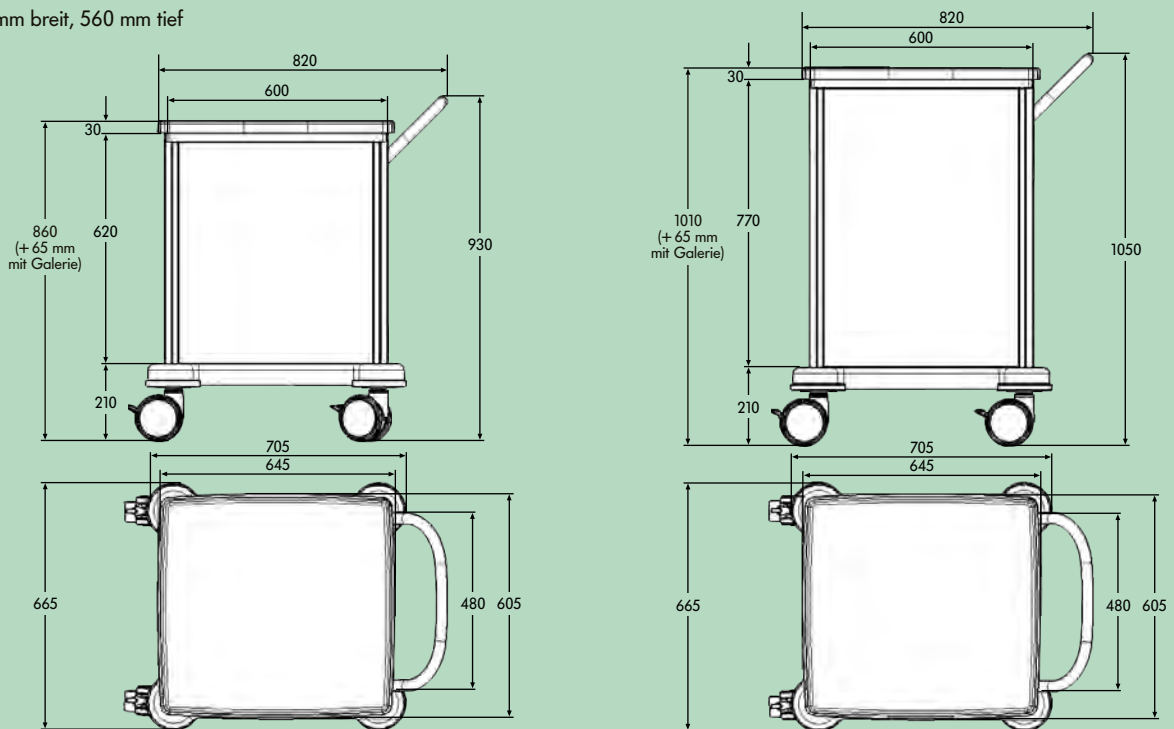

Wagen 900 mm breit, 560 mm tief

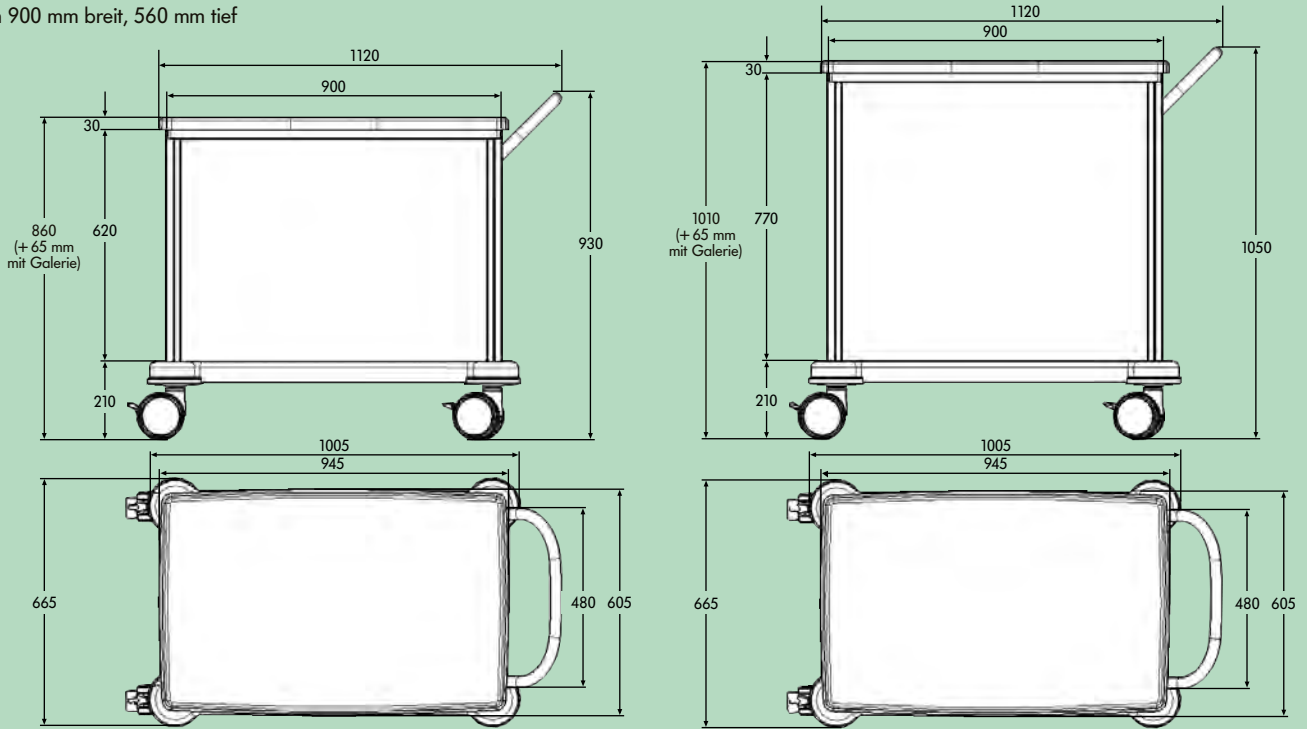

ISO-Wagen 660 mm breit, 560 mm tief

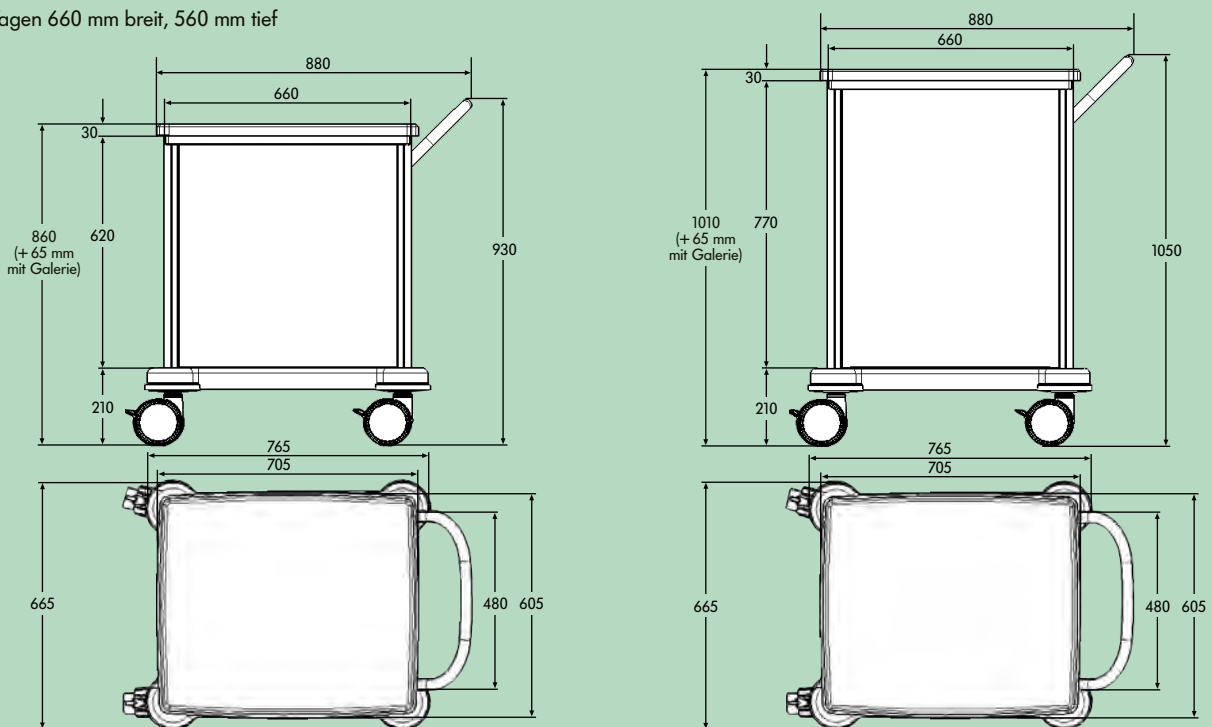

varimed® Schubladenmaße

Typ 3 D

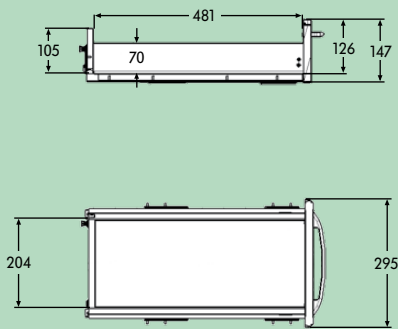

Typ 3 G

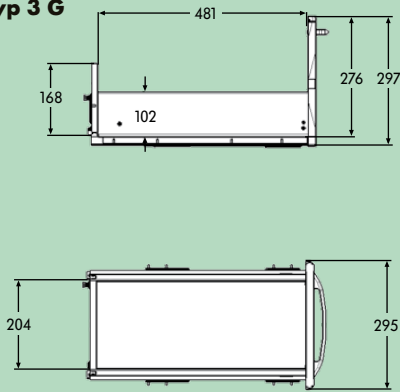

Typ 4 B

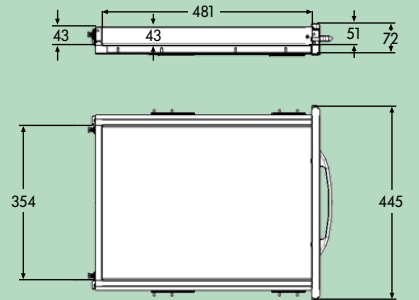

Typ 4 D

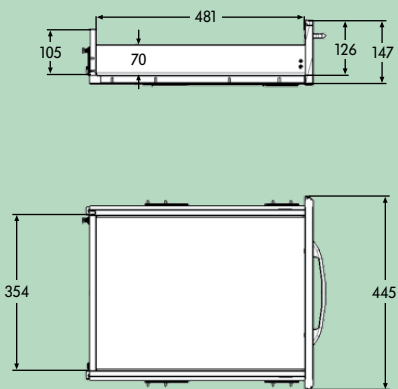

Typ 4 G

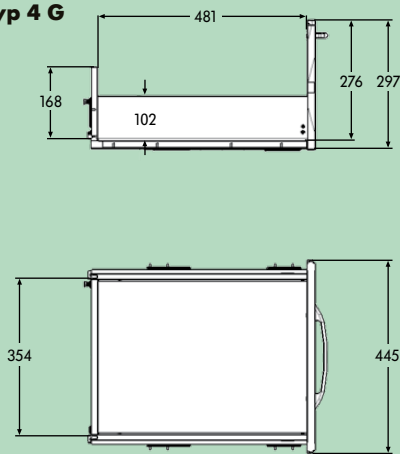

Typ 6 B

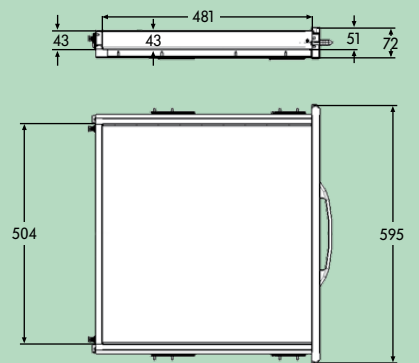

Typ 6 D

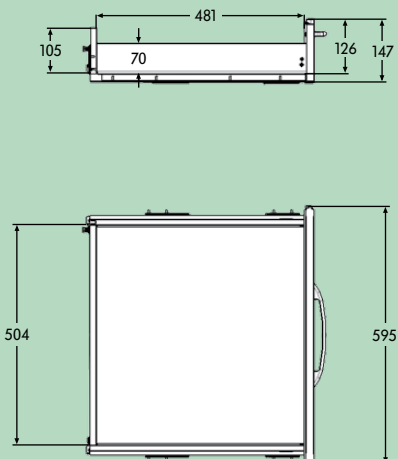

Typ 6 G

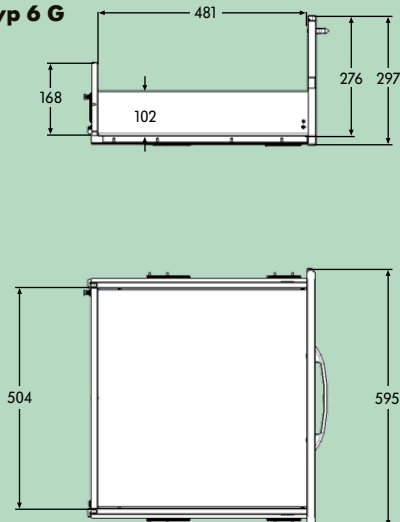

Typ 9 D

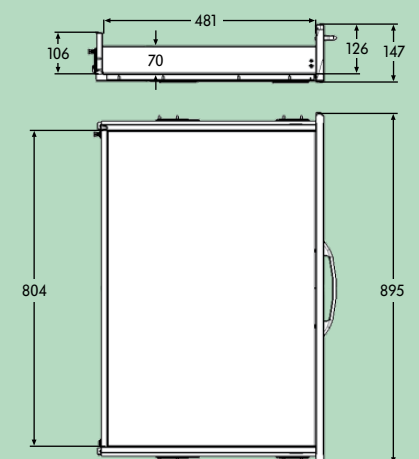

Änderungsmöglichkeiten der Schubladenaufteilungen

Schubladenfront Typ 4G
450 mm breit, 300 mm hoch

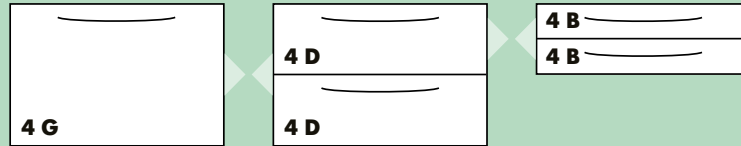

Schubladenfront Typ 6G
600 mm breit, 300 mm hoch

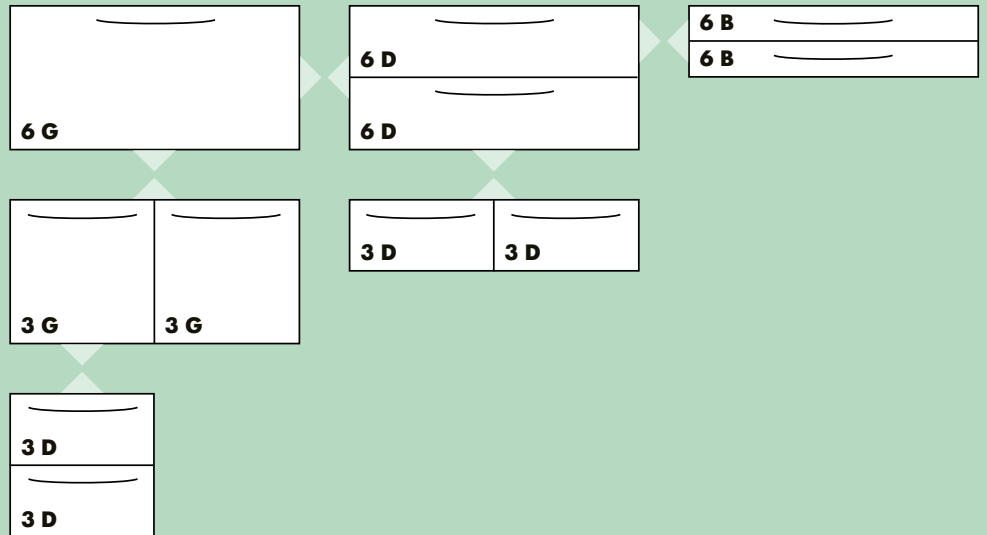

Schubladenfront Typ 9D
900 mm breit, 150 mm hoch

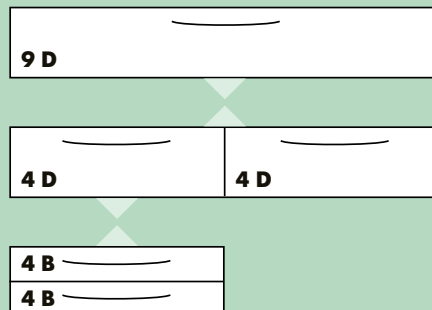

Lackierungen

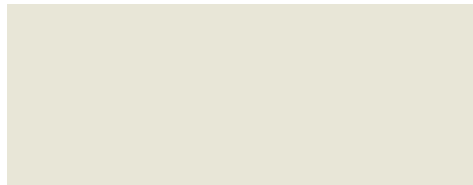

grauweiß RAL 9002

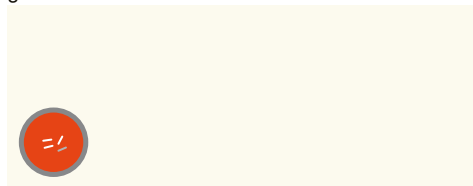

reinweiß RAL 9010



alabastergrau RAL 0007500*

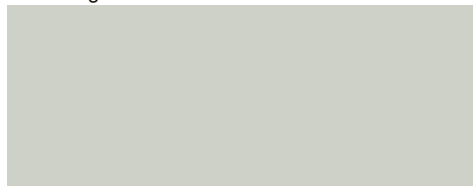

lichtgrau RAL 7035



anthrazitgrau RAL 7016



tiefschwarz RAL 9005

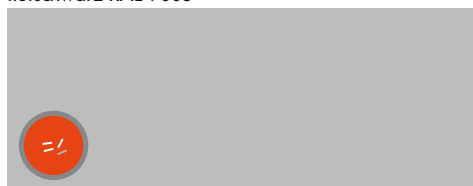

weißaluminium RAL 9006



graualuminium RAL 9007



blutorange RAL 2002

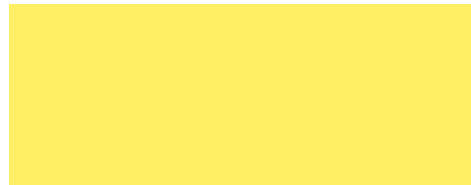

rapsgelb RAL 1009050*



signalgelb RAL 1003



pastellorange RAL 2003



hellfelfenbein RAL 1015



saharabeige RAL 0607030*

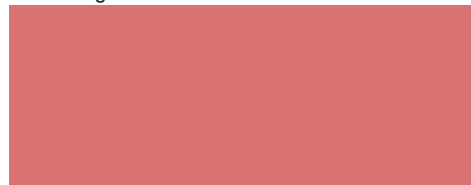

altrosa RAL 3014

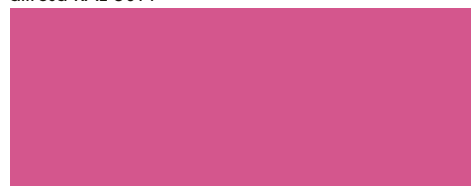

erikaviolett RAL 4003



lichtgrün RAL 6027

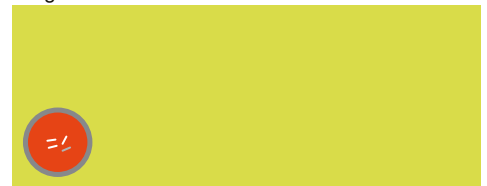

limonengrün RAL 1008060*



laubgrün RAL 1206050*

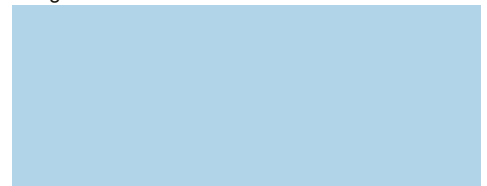

weißblau RAL 2408015*



hellblau RAL 2606030*



saphirblau RAL 5003



antimikrobiell

Diese Farben werden ab Januar 2018 mit einer antimikrobiellen Beschichtung geliefert.

* RAL Zwischentöne

Antimikrobielle Beschichtung

Die antimikrobielle Beschichtung sorgt für eine kontinuierliche und nachhaltige Reduktion der Bakterien-, Schimmel- und Pilzbesiedlung.

Bestimmte Krankheitserreger werden innerhalb von 15 Min. um bis zu 80% abgebaut und innerhalb der ersten zwei Stunden um bis zu 99%.

Sie hemmt das Wachstum eines breiten Spektrums von Mikroorganismen:

MRSA
E.coli
Salmonellen
Legionellen
Aspergillus niger

Die antimikrobielle Beschichtung ist getestet nach ISO 22196:2011, um die Reduzierung der Mikroben sicherzustellen. Nur Beschichtungen mit einer Mindestreduzierung von 95% werden zugelassen.

Weitere Informationen hierzu finden Sie auf www.biocote.com.

Auf unbehandelten Oberflächen haben Mikroben eine sehr lange Haltbarkeit:

Mikrobe	Haltbarkeit
MRSA	bis zu 7 Monaten
Salmonellen	14 Tage
Aspergillus niger	Spuren überleben über Jahre
E.coli	bis zu 16 Monate

Prozentuale Reduzierung von MRSA und E.coli auf einer geschützten Oberfläche (ISO 22196:2011)

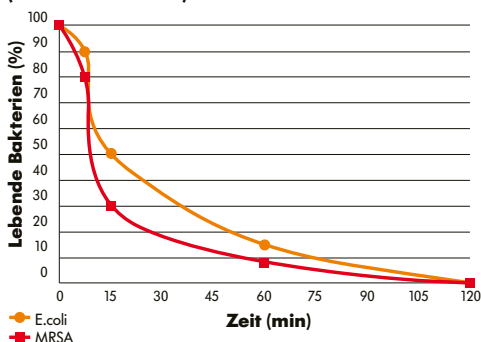

Korpus

Selbsttragende Ganzmetall-Konstruktion in Sandwichbauweise, doppelwandige Ausführung, geräusch- und wärmedämmend isoliert, hohe Steifigkeit, glatte Flächen innen und außen. Die Gesamtbelastbarkeit (inkl. Anbauteile) über einen Funktionswagen verteilt liegt bei 100 kg (bei 450 breiten sowie ISO-Wagen bei 60 kg).

Schubladen

Auswechselbare Frontblende aus elektrolytisch verzinktem und phosphatiertem Stahlblech, mit verrundeten Ecken und Kanten, geräusch- und wärmedämmend isoliert, umlaufendes Silikon Dichtungsprofil. Schubladenkästen aus elektrolytisch verzinktem und phosphatiertem Stahlblech pulverbeschichtet weißaluminium RAL 9006. Geschlossene Schubladenföhrung mit Vollauszug, Einziehautomatik für sichere Rückhaltung der Schubladen, Airmatic Dämpfung für leichtes und leises Zurückgleiten, werkzeugloses Aushängen der Schublade. Belastbarkeit: 20 kg.

Türen

Aus elektrolytisch verzinktem und phosphatiertem Stahlblech, mit verrundeten Ecken und Kanten, geräusch- und wärmedämmend isoliert, umlaufendes Silikon Dichtungsprofil. Innenliegende Weitwinkelscharniere, Öffnungswinkel 125°, Magnet-Schnäpper.

Bügelgriffe

Aus Zinkdruckguss, Oberfläche beständig gegen Chemikalien, leicht zu reinigen und zu desinfizieren. Lochabstand 192 mm.

Tischplatten

Fugenlos verarbeitete Tischplatte aus ABS, Farbe silbergrau, Unterseite versiegelt, mit erhöhtem Rand und/oder mit Galerie. Alternativ aus Chromnickelstahl 18/10. Sichere Arbeitslast: 50 kg

Schiebegriff

Ergonomischer Schiebegriff aus Stahlrohr, pulverbeschichtet nach Farbpalette.

Rollen

4 geschlossene Doppel-Leichtlauf-Lenkrollen Ø 125 mm, kugelgelagert, 2 Rollen elektrisch leitend mit Totalfeststeller, 1 Lenkrolle und 1 Rolle mit Richtungsfeststeller, kontaktverfärbungs- und abriebfrei, Wandabweisern Ø 150 mm, Fahrwerksabdeckung aus ABS, Farbe silbergrau.

Lackierung

Hochwertige Polyester-Pulverbeschichtung, hochglänzende Oberfläche, extrem stoß- und kratzfest, leicht zu reinigen, desinfektionsfest und klimabeständig.

Serienmäßige Beschichtung der Wagenkörper grauweiß RAL 9002, weißaluminium RAL 9006 oder grau aluminium RAL 9007.

Für Türen, Schubladenblenden, Schiebegriff und Bügelgriffe nach SCHMITZ-Farbpalette ohne Aufpreis.

Beschichtung der Wagenkörper in den SCHMITZ-Farbtönen gegen Aufpreis: Euro 108,- Nr. 200.6030.0

Weitere Sonderbeschichtungen auf Anfrage.

Bestellhinweise

Folgende Angaben erforderlich:

Abdeckplatte: Kunststoff silbergrau, mit oder ohne Galerie, eventuell zusätzlich eingelegte CNS-Platte oder CNS-Platte mit oder ohne Galerie

Farbtöne für Körper: RAL 9002, RAL 9006; RAL 9007 (serienmäßig) oder nach Farbpalette gegen Mehrpreis

Schubladenblenden und/oder Flügeltüren: nach Farbpalette

Bügelgriffe: nach Farbpalette oder matt verchromt

Schiebegriff: nach Farbpalette



SCHMITZ

A SENSE OF CONFIDENCE

SCHMITZ u. Söhne GmbH & Co. KG

58734 Wickede (Ruhr)
Postfach 14 61
58739 Wickede (Ruhr)
Zum Ostenfeld 29
T +49 (0)2377 84 0
F +49 (0)2377 84 162
www.schmitz-soehne.com
zentrale@schmitz-soehne.de

Export:
T +49 (0)2377 84 135
export@schmitz-soehne.de

Hotline Technischer Service:
T +49 (0)2377 84 550
F +49 (0)2377 84 210
service@schmitz-soehne.de

Alle mit dem CE-Zeichen gekennzeichneten Produkte, in Verbindung mit unserem Zubehör, entsprechen den Anforderungen des Medizin-Produkte-Gesetzes (MPG) und der EG-Richtlinie 93/42/EWG. Medizinprodukte der Klasse 1.



Zu detaillierten Zweckbestimmungen beachten Sie bitte auch die Gebrauchsanweisung!



f /schmitz.soehne

Gebietsverkaufsleitung in Deutschland und Österreich:

Schleswig-Holstein, Hamburg, Bremen, Niedersachsen

Ricardo Herzog
M +49 (0)162 2567988
herzog@schmitz-soehne.de

Nordrhein-Westfalen

Frank Spiekermann
M +49 (0)162 2565915
spiekermann@schmitz-soehne.de

Mecklenburg-Vorpommern, Berlin, Brandenburg, Sachsen-Anhalt, Sachsen, Thüringen

Marco Keil
M +49 (0)162 2150822
keil@schmitz-soehne.de

Hessen, Rheinland-Pfalz, Saarland, Baden-Württemberg

Christina Bichler
M +49 (0)162 4013004
bichler@schmitz-soehne.de

Bayern, Österreich

SCHMITZ u. Söhne GmbH & Co. KG
T +49 (0)2377 84 0
F +49 (0)2377 84 162
zentrale@schmitz-soehne.de

Niederlassung:

Schweiz

SCHMITZ AG
Caroline Meynis de Paulin
Bahnhofplatz 2
3284 Fräschels, Schweiz
T +41 (0)31 75565 88
F +41 (0)31 75565 89
M +41 (0)79 1376590
info@schmitz-suisse.ch

Informationen zu weiteren Niederlassungen weltweit finden Sie auf unserer Internetseite.

Das komplette SCHMITZ-Programm

OPX mobilis® Operationstische für Ambulanz und OP
Beispielhaft flexibel und zuverlässig

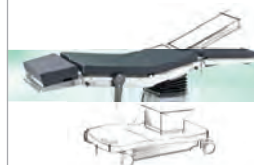

DIAMOND Operationstische der Extraklasse



Gynäkologie, Urologie, Proktologie
Perfekt und sinnvoll eingerichtet

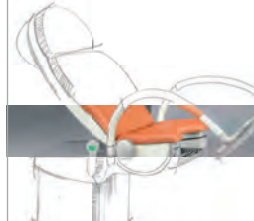

Zubehör für DIAMOND und OPX-mobilis® Operationstische



vidan²

Das Full-HD Videokoloskop

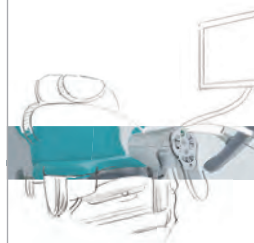

varimed® Funktionswagen - unsere Experten für den Klinikalltag



STL 285, STS 282, STX 280
Spezialtische für Patiententransport, Notfall, Ambulanz, Intensivpflege und Röntgen



varimed® Allgemeines medizinisches Mobiliar für die Untersuchung und Behandlung



varimed® Ambulanz- und OP-Mobiliar



Partura® Das SCHMITZ-Entbindungsbett Komfortabel und sicher - für eine präventive Geburtshilfe



Unsere Leistungen verstehen sich ab Werk. Lieferung über unsere Fachhandelspartner und Niederlassungen. Konstruktions- und Maßänderungen vorbehalten, alle angegebenen Maße sind ca.-Angaben. Farbabweichungen sind möglich. Die in diesem Katalog genannten Artikel sind nicht für den Verkauf in die USA zugelassen. SCHMITZ-Katalog mit Preisen Nr. 63, 01.2019. Schutzgebühr 3,00 Euro.